



**Avaya 3725 DECT Telefon**  
mit Anschluss an Avaya Integral 5

Benutzerhandbuch

21-603409DE  
05/2010  
Version 2.0

© 2009 Avaya Inc.  
Alle Rechte vorbehalten.

#### Hinweis

Die Informationen in diesem Dokument wurden vor dem Druck sorgfältig auf Vollständigkeit und Richtigkeit überprüft. Avaya Inc. haftet jedoch nicht für eventuelle Fehler. Künftige Ausgaben dieses Dokuments können Änderungen und Korrekturen enthalten.

**Für umfassende rechtliche Hinweise sehen Sie bitte das vollständige Dokument, Avaya rechtliche Hinweise für Hardware-Dokumentation, Dokument-Nr. 03-600759.**

**Sie finden dieses Dokument auf unserer Website unter <http://www.avaya.com/support>, indem Sie im Suchfeld nach der Dokumentnummer suchen.**

#### Haftungsausschluss für die Dokumentation

Avaya Inc. trägt keinerlei Verantwortung für irgendwelche Änderungen, Ergänzungen oder Streichungen an der original herausgegebenen Fassung dieser Dokumentation, es sei denn, solche Änderungen, Ergänzungen oder Streichungen wurden von Avaya unternommen. Der Kunde und/oder der Endbenutzer willigen ein, Avaya sowie die Vertreter, Bediensteten und Angestellten von Avaya gegenüber allen Klagen, Gerichtsverfahren, Forderungen und Urteilen, die aus Änderungen, Zusätzen oder Löschungen an dieser Dokumentation oder im Zusammenhang damit entstehen, in dem vom Kunden oder Endbenutzer vorgenommenen Umfang der Änderungen, Zusätze oder Löschungen zu entschädigen und schadenfrei zu halten.

#### Haftungsausschluss für Links

Avaya Inc. trägt keinerlei Verantwortung für die Inhalte oder Zuverlässigkeit jeglicher in dieser Dokumentation erwähnten Webseiten, und Avaya billigt nicht unbedingt die Produkte, Dienstleistungen oder Informationen, die dort beschrieben oder angeboten werden. Die korrekte Funktion solcher Links und die Verfügbarkeit der Seiten, auf die sie verweisen, kann nicht garantiert werden, da sie außerhalb der Kontrolle von Avaya liegen.

#### Garantie

Avaya Inc. gewährt eine eingeschränkte Garantie für dieses Produkt. Die Bedingungen der eingeschränkten Garantie entnehmen Sie bitte Ihrem Kaufvertrag. Auf der folgenden Website finden Sie Informationen zur Standardgarantie von Avaya sowie zum Support für dieses Produkt, solange es der Garantie unterliegt:

<http://www.avaya.com/support>

#### Copyright

Sofern nicht anders angegeben, ist das Produkt urheber- und eigentumsrechtlich gesetzlich geschützt. Die unerlaubte Vervielfältigung, Übertragung und/oder Nutzung kann straf- und zivilrechtlich verfolgt werden.

#### Unterstützung von Avaya

Avaya stellt eine Hotline zur Verfügung, unter der Sie Probleme berichten oder Fragen zu Ihrem Produkt stellen können. Die Support-Hotline-Nummer in den Vereinigten Staaten lautet 1-800-242-2121. Weitere Support-Telefonnummern finden Sie auf der Avaya-Website:

<http://www.avaya.com/support>

#### Softwarelizenz

DIE INSTALLATION DES PRODUKTS DURCH DEN BENUTZER INDIZIERT DESSEN EINVERSTÄNDNIS MIT DEN HIER AUFGEFÜHRTEN BEDINGUNGEN SOWIE DEN AUF DER AVAYA WEBSITE UNTER <http://support.avaya.com/LicenseInfo/> AUFGEFÜHRTEN LIZENZBESTIMMUNGEN („ALLGEMEINE LIZENZBESTIMMUNGEN“). FALLS SIE NICHT AN DIESE BESTIMMUNGEN GEBUNDEN SEIN WOLLEN, MUSS DAS PRODUKT/DIE PRODUKTE INNERHALB VON ZEHN (10) TAGEN AB ZULIEFERUNG ZWECKS RÜCKERSTATTUNG DER KOSTEN ODER GUTSCHRIFT AN DIE VERKAUFSSTELLE RETOURNIERT WERDEN.

Avaya gewährt dem Endbenutzer eine Lizenz im Rahmen der nachfolgend beschriebenen Lizenztypen. Die Lizenz wird für einen (1) Computer bzw. eine (1) Kapazitätseinheit gewährt, sofern nicht in der Dokumentation oder anderen Materialien, die dem Endbenutzer zur Verfügung gestellt wurden, eine andere Anzahl von Lizenzen oder Kapazitätseinheiten angegeben ist. „Designierter Prozessor“ ist ein einzelner Standalone-Computer. „Server“ ist ein designierter Prozessor, auf dem eine Softwareanwendung ausgeführt wird, auf die mehrere Benutzer zugreifen können. Bei „Software“ handelt es sich um Computer-Programme im Objekt-Code, die ursprünglich von Avaya lizenziert sind und von Endbenutzern als Standalone-Produkte oder vorinstalliert auf Hardware verwendet werden. Bei „Hardware“ handelt es sich um die standardmäßigen Hardware-Produkte, die ursprünglich von Avaya verkauft und vom Endbenutzer verwendet werden.

#### Lizenztyp(en):

Lizenz für designierte Systeme (DS). Der Endbenutzer darf jede Kopie der Software jeweils auf nur einem designierten Prozessor installieren und verwenden, sofern in der Dokumentation oder in anderen Dokumenten, die dem Endbenutzer vorliegen, nicht eine andere Anzahl angegeben ist. Avaya hat Anspruch darauf, dass der (die) designierte(n) Prozessor(en) durch Typ-, Seriennummer, Funktionsschlüssel, Standort oder andere spezifische Angaben identifiziert wird (werden). Diese Informationen kann der Endbenutzer Avaya auch mithilfe von elektronischen Mitteln mitteilen, die Avaya speziell zu diesem Zweck bereitstellt.

#### Komponenten von Drittherstellern

Bestimmte in dem Produkt enthaltene Softwareprogramme oder Teile davon beinhalten Software, die unter Vertragsbedingungen anderer Hersteller („Komponenten anderer Hersteller“) vertrieben wird. Diese Bedingungen können die Nutzungsrechte bestimmter Teile des Produkts einschränken oder erweitern („Bedingungen anderer Hersteller“). Informationen zu den Komponenten anderer Hersteller und den entsprechenden Bedingungen können auf der Avaya-Website unter folgender Adresse abgerufen werden:

<http://support.avaya.com/ThirdPartyLicense/>

#### Interferenz

Die Nutzung eines Mobil- oder GSM-Telefons oder eines Funksprechgeräts in der Nähe eines Avaya IP-Telefons kann Empfangsstörungen verursachen.

#### Sicherheit

Bitte gehen Sie auf <http://support.avaya.com/security> zur Suche nach und/oder Meldung von bekannten Sicherheitslücken von Avaya-Produkten. Auf <http://support.avaya.com> finden Sie die neuesten Software-Patches und Upgrades. Informationen über die sichere Konfiguration von Geräten und die Minderung von Bedrohungen durch Gebührenhinterziehung erhalten Sie im Avaya-Handbuch zu Gebührenhinterziehung und Sicherheit (Toll Fraud and Security Handbook) auf <http://support.avaya.com>.

## Inhalt

<b>Wichtige Sicherheitsinformationen</b> . . . . .	<b>9</b>
Empfindliche elektronische Umgebung (nur EU/EFTA) . . . . .	9
Einhaltung von Vorschriften (nur EU/EFTA) . . . . .	10
Entsorgen Sie alte Geräte immer korrekt - halten Sie unsere Umwelt sauber (nur EU/EFTA)	11
Einhaltung von Vorschriften (nur USA und Kanada) . . . . .	11
Frequenzbereich . . . . .	13
Stromversorgung . . . . .	13
Sicherheitshinweise . . . . .	13
Verwendung . . . . .	14
Umgebungsbedingungen . . . . .	15
<b>Einführung</b> . . . . .	<b>17</b>
<b>Funktionen und Zubehör</b> . . . . .	<b>18</b>
Funktionen . . . . .	18
Zubehör . . . . .	18
<b>Beschreibung</b> . . . . .	<b>19</b>
Das Avaya 3725 DECT Telefon . . . . .	20
Ladestationen . . . . .	21
Tischladestation . . . . .	21
Das Telefon in einer Tischladestation aufladen . . . . .	22
Rack-Ladestation . . . . .	22
Mehrfach-Akkuladestation . . . . .	22
Symbole und Text im Display . . . . .	22
Telefontasten und Schalter . . . . .	26
Anruf annehmen . . . . .	26
Auflegen und Ein/Aus . . . . .	26
Navigation/Bestätigen . . . . .	26
Ton aus . . . . .	26
Tastensperre und Groß-/Kleinschreibung . . . . .	26
Softtasten . . . . .	27
Multifunktionstaste . . . . .	27
Lautstärkeregler . . . . .	27
Ton aus . . . . .	27
Alphanumerische Tasten . . . . .	28
Zubehör . . . . .	29
Gürtelclips . . . . .	29
Telefontrageschleife . . . . .	29
Lederetui . . . . .	29
Kopfhörer . . . . .	29
<b>Menüstruktur</b> . . . . .	<b>30</b>

Anrufe . . . . .	30
Kontakte . . . . .	31
Profile . . . . .	32
Nachrichten . . . . .	32
Eigene Favoriten . . . . .	32
Kurzwahl . . . . .	33
Verbindungen . . . . .	33
Einstellungen . . . . .	34
Statusmenü . . . . .	35
Bei Anruf . . . . .	36
Die Menüstruktur personalisieren . . . . .	37
<b>Grundfunktionen. . . . .</b>	<b>38</b>
<b>Telefon ein-/ausschalten . . . . .</b>	<b>38</b>
<b>Ruf ton ein-/ausschalten . . . . .</b>	<b>38</b>
<b>Tastensperre aktivieren/deaktivieren. . . . .</b>	<b>38</b>
<b>Telefonsperre aktivieren/deaktivieren . . . . .</b>	<b>39</b>
<b>Anrufe . . . . .</b>	<b>40</b>
<b>Ankommender Anruf . . . . .</b>	<b>40</b>
<b>Einen Anruf annehmen . . . . .</b>	<b>40</b>
<b>Einen Anruf ablehnen . . . . .</b>	<b>40</b>
<b>Einen Anruf beenden . . . . .</b>	<b>40</b>
<b>Rufweiterleitung . . . . .</b>	<b>40</b>
<b>Ausgehender Anruf . . . . .</b>	<b>41</b>
<b>Eine Nummer wählen (Hörer danach abnehmen) . . . . .</b>	<b>41</b>
<b>Eine Nummer direkt wählen (Hörer gleich abnehmen) . . . . .</b>	<b>41</b>
<b>Wählen mit der vorprogrammierten Multifunktionstaste . . . . .</b>	<b>41</b>
<b>Eine Nummer von der Anrufliste wählen. . . . .</b>	<b>41</b>
<b>Eine Nummer aus dem lokalen Telefonbuch wählen . . . . .</b>	<b>41</b>
<b>Eine Nummer aus dem zentralen Telefonbuch wählen . . . . .</b>	<b>42</b>
<b>Wählen mittels Kennnummern . . . . .</b>	<b>42</b>
<b>Wahlwiederholung . . . . .</b>	<b>42</b>
<b>Gezielte Wahlwiederholung . . . . .</b>	<b>42</b>
<b>Eine Teilnehmergruppe anrufen . . . . .</b>	<b>43</b>
<b>Über ein bestimmtes Leitungsbündel anrufen. . . . .</b>	<b>43</b>
<b>Privat über ein bestimmtes Leitungsbündel anrufen . . . . .</b>	<b>43</b>
<b>Während eines Anrufs. . . . .</b>	<b>43</b>
<b>Die Lautstärke während eines Anrufs einstellen . . . . .</b>	<b>44</b>
<b>Menü während eines Anrufs öffnen . . . . .</b>	<b>44</b>
<b>Das Mikrofon während eines Anrufs ein-/ausschalten . . . . .</b>	<b>44</b>
<b>Audioübertragung . . . . .</b>	<b>44</b>

Während eines Gesprächs einen neuen Anruf einleiten . . . . .	44
Einen Anruf beenden und zum ursprünglichen Anruf wechseln . . . . .	45
Einen Anruf verbinden. . . . .	45
Mit einem neuen Anruf verbinden . . . . .	45
Ein Konferenzgespräch einleiten . . . . .	45
Ein Konferenzgespräch beenden . . . . .	46
Rückruf . . . . .	46
Einen zweiten Anruf entgegennehmen. . . . .	47
Einem Anruf einen Code zuweisen . . . . .	47
DTMF-Nachwahl . . . . .	47
Freisprechfunktion. . . . .	48
Rückfrage an erste Nebenstelle. . . . .	48
Heranholen . . . . .	48
Anrufe heranholen . . . . .	48
Anrufe von einer klingelnden Leitung annehmen . . . . .	49
Anrufe von einem zugehörigen Teilnehmer heranholen . . . . .	49
Rufe innerhalb einer Gruppe heranholen . . . . .	50
Rufumleitung. . . . .	50
Durchsage . . . . .	50
Nachrichten . . . . .	52
Nachrichtenliste . . . . .	52
Eine Nachricht empfangen . . . . .	52
Sprachmitteilungen . . . . .	52
Menüs. . . . .	53
Verbindungen . . . . .	53
Bluetooth . . . . .	53
Kopfhörer. . . . .	54
System . . . . .	54
Im Lader . . . . .	56
Anrufe . . . . .	56
Anrufeinstellungen . . . . .	56
Rufumleitung und Twinning aus der Ferne ändern . . . . .	58
Eigenzuweisung . . . . .	59
Rufnummernanzeige unterdrücken. . . . .	60
Gebührenanzeige . . . . .	60
Ruhe vor dem Telefon . . . . .	60
Einen Sammelanschluss verlassen . . . . .	61
Zugehöriger Teilnehmer. . . . .	61
Allgemeines . . . . .	61
Kurzwahl . . . . .	62

Die Navigationstaste konfigurieren. . . . .	62
Die Multifunktionstaste konfigurieren . . . . .	62
Eigene Favoriten. . . . .	63
Favoriten hinzufügen . . . . .	63
Favoriten löschen . . . . .	63
Nachrichten . . . . .	63
Eine Nachricht empfangen . . . . .	64
Nachrichtenliste . . . . .	64
Eine Nachricht senden . . . . .	64
Sprachmitteilung wartet. . . . .	65
Profile. . . . .	66
Kontakte . . . . .	67
Persönliches Telefonbuch öffnen . . . . .	67
Kontakt anrufen . . . . .	67
Schnelle Suche eines Kontakts. . . . .	68
Kontakt hinzufügen . . . . .	68
Kontakt bearbeiten. . . . .	68
Kontakt löschen . . . . .	68
Zentrales Telefonbuch. . . . .	69
Einstellungen . . . . .	69
Töne und Rufsignale. . . . .	70
Telefonsperre . . . . .	71
Display-Einstellungen . . . . .	72
Einstellungen für Datum und Uhrzeit. . . . .	72
Menüsprache ändern . . . . .	73
Besitzer-ID ändern . . . . .	74
Geräteinformationen. . . . .	74
Statusmenü . . . . .	74
Anrufliste . . . . .	74
Einstellungen. . . . .	75
Weitere Funktionen . . . . .	78
Admin-Menü . . . . .	78
Fehlerbehebung . . . . .	79
Hinweise zum Betrieb . . . . .	81
Zugang zum Netz und Tonqualität . . . . .	81
Wartung . . . . .	82
Den Akku laden . . . . .	82
Ersatzakkus laden . . . . .	82
Akku wechseln. . . . .	82
Den einfachen Clip anbringen . . . . .	83

Den drehbaren Clip anbringen . . . . .	84
Abdeckung, wenn kein Clip verwendet wird . . . . .	84
<b>Bluetooth-Kopfhörer. . . . .</b>	<b>85</b>
Einführung . . . . .	85
Tragekomfort. . . . .	85
Kopfhörer. . . . .	86
Betrieb . . . . .	86
Bluetooth aktivieren . . . . .	86
Eine Verbindung mit dem Bluetooth-Kopfhörer herstellen . . . . .	87
Einen weiteren Bluetooth-Kopfhörer hinzufügen . . . . .	87
Einen Bluetooth-Kopfhörer auswählen. . . . .	87
Einen Kopfhörer entfernen . . . . .	88
Die Bezeichnung des Bluetooth-Kopfhörers ändern . . . . .	88
Anrufe . . . . .	88
Anrufen . . . . .	88
Einen Anruf annehmen . . . . .	88
Einen Anruf beenden . . . . .	89
Lautstärke/Stumm . . . . .	89
Die Lautstärke während eines Anrufs einstellen . . . . .	89
Das Mikrofon während eines Anrufs ein-/ausschalten . . . . .	89
Nachrichten . . . . .	89
Einen Anruf übertragen . . . . .	89
Einen Anruf auf das Telefon übertragen . . . . .	89
Einen Anruf auf den Bluetooth-Kopfhörer übertragen . . . . .	89
Auf einen Kopfhörer mit Kabel umschalten . . . . .	90
Menüstruktur. . . . .	90
Hinweise zum Betrieb . . . . .	90
Zugang zum Netz und Tonqualität . . . . .	90
Betriebsbereich . . . . .	90
Außerhalb des Empfangsbereichs . . . . .	90
Umgebungsbedingungen . . . . .	91
Akku des Bluetooth-Kopfhörers . . . . .	91
Fehlerbehebung . . . . .	91
<b>Anhang . . . . .</b>	<b>93</b>
Codes für Ihr Telefon . . . . .	93
Symbole und Codes . . . . .	94
<b>Kurzanleitung . . . . .</b>	<b>95</b>
<b>Index . . . . .</b>	<b>105</b>





---

## Wichtige Sicherheitsinformationen

Lesen Sie dieses Kapitel, bevor Sie das Avaya 3725 DECT Telefon oder Avaya 3720 DECT Telefon in Betrieb nehmen.

Um den sicheren und effektiven Betrieb des Geräts zu gewährleisten, beachten Sie bitte die Hinweise in diesem Handbuch sowie alle notwendigen Sicherheitshinweise. Befolgen Sie die Betriebsanleitung und halten Sie sich an sämtliche Vorsichtsmaßnahmen und Sicherheitshinweise am Produkt selbst, in der Kurzanleitung sowie in diesem Benutzerhandbuch.

Für dieses Produkt sind nur folgende Akkus zulässig:

*Avaya 3725 DECT Telefon:*

Nr. 700466691: DECT 3725 HANDS. BATTERY PACK

*Avaya 3720 DECT Telefon:*

Nr. 700466683: DECT 3720 HANDS. BATTERY PACK

Ladegeräte sollten nur an Netzadapter der folgenden Ladestationensets angeschlossen werden:

*Einfaches Ladegerät:*

Nr. 700466253: DECT HS. BASIC CHARGER KIT EU

Nr. 700466261: DECT HANDSET BASIC CHARGER KIT UK/NAR/AU

*Komfortladegerät:*

Nr. 700466279: DECT HS. ADV CHARGER KIT EU

Nr. 700466287: DECT HS. ADV CHARGER KIT EU

Nr. 700466295: DECT HS. ADV CHARGER KIT EU

Nr. 700466303: DECT HS. ADV CHARGER KIT EU

---

## Empfindliche elektronische Umgebung (nur EU/EFTA)

Verwenden Sie dieses Produkt nur in Ländern, in denen die relevanten Behörden eine diesbezügliche Autorisierung erteilt haben.

Das Symbol CE auf dem Produkt beglaubigt die Einhaltung der zum Zeitpunkt der Genehmigung gültigen technischen Richtlinien bezüglich der Benutzersicherheit und elektromagnetischen Kompatibilität gemäß EU-Direktive 1999/05/EWG.



Das Avaya 3725 DECT Telefon entspricht IP44 und das Avaya 3720 DECT Telefon entspricht IP42. Beide Telefone entsprechen IEC 529 / EN 60 529.

Alle auf Funktechnik basierenden Geräte können potenziell Interferenzen mit anderen Geräten hervorrufen und selbst durch andere Geräte gestört werden. Dies trifft auch auf DECT-Geräte zu. Aufgrund des sehr geringen Übertragungsleistungspegels sind die Interferenzen jedoch ebenfalls gering. Forschungsergebnisse zeigen, dass in Betrieb befindliche DECT-Telefone normalerweise keinen Einfluss auf elektronische Geräte haben. Gewisse Vorsichtsmaßnahmen hinsichtlich empfindlicher elektronischer Anlagen, wie etwa empfindlicher Laborgeräte, sollten jedoch beachtet werden. Wenn DECT-Telefone in gerader Nähe empfindlicher elektronischer Geräte betrieben werden, kann es zu unerwünschten Beeinträchtigungen kommen. Es wird empfohlen, das DECT-Telefon selbst im Standby-Modus nicht auf oder in die Nähe von (im Abstand von weniger als 10 cm) solchen Geräten zu platzieren.

---

## **Einhaltung von Vorschriften (nur EU/EFTA)**

### **Zulässigkeit und Konformität**

Wir, Avaya GmbH & Co.KG, erklären, dass die Produktserie DECT R4 mit den grundlegenden Anforderungen und anderen relevanten Bestimmungen gemäß der EU-Richtlinie 1999/5/EWG über Funkanlagen und Telekommunikationsendeinrichtungen übereinstimmt, sowie die gegenseitige Anerkennung ihrer Konformität.

### **Verwendungszweck**

Diese Geräte sind für den Anschluss an Funkschnittstellen (DECT) von Avaya-PABX-Systemen bestimmt.

Sie entsprechen den relevanten Bestimmungen der EU-Richtlinie 1999/5/EWG (R&TTE, Radio and Telecommunication Terminal Equipment).

Aufgrund der Unterschiede zwischen einzelnen öffentlichen Netzen und Netzbetreibern stellt diese Konformitätserklärung alleine keine uneingeschränkte Garantie dar, dass das Gerät an jedem Netzwerkabschluss betriebsfähig ist. Derzeit ist uns kein Netz bekannt, in dem das Gerät bauartbedingt nicht betriebsfähig sind.

Bei Problemen wenden Sie sich bitte an Ihren Händler oder Ihren Avaya-Kundendienst.

Die Konformitätserklärung ist unter folgender Internetadresse verfügbar:

[www.avaya.de/gcm/emea/de/includedcontent/conformity.htm](http://www.avaya.de/gcm/emea/de/includedcontent/conformity.htm).

Sie können auch im Index nach dem Begriff „Konformität“ suchen.

## Entsorgen Sie alte Geräte immer korrekt - halten Sie unsere Umwelt sauber (nur EU/EFTA)



Alte elektrische und elektronische Geräte, die mit diesem Symbol gekennzeichnet sind, können Stoffe enthalten, die Menschen und die Umwelt gefährden. Entsorgen Sie diese Gegenstände nie mit unsortiertem Haushaltsmüll. Um die Umwelt zu schützen, sollten öffentliche Sammelstellen so eingerichtet sein, dass gewährleistet werden kann, dass alte elektrische und elektronische Geräte, die mit diesem Symbol gekennzeichnet sind, korrekt entsorgt werden.

Um das Risiko zu reduzieren, dass diese Schadstoffe in die Umwelt freigegeben werden, und um die Last auf unsere natürlichen Rohstoffe zu reduzieren, ist es auch möglich, an Avayas System teilzunehmen, wodurch Altgeräte zurückgegeben werden können. Dieses System gewährleistet das korrekte Recycling von Altgeräten sowie die Wiederverwendung von Einzelteilen.

## Einhaltung von Vorschriften (nur USA und Kanada)

Tragbare Geräte ohne Bluetooth	Tragbare Geräte mit Bluetooth
FCC ID:BXZDH4	FCC ID:BXZDH4BL
IC: 3724B-DH4	IC: 3724B-DH4BL
US: 9FVW4NANDH4	US: 9FVW4NANDH4

### Übereinstimmung mit FCC-Vorschriften

Diese Ausrüstung ist getestet und genügt den Grenzwerten für eine digitales Gerät der Klasse B, gemäß Teil 15 der FCC-Vorschriften. Diese Grenzwerte sollen bei der Installation in einem Wohnumfeld angemessenen Schutz vor schädlichen Interferenzen bieten. Die Ausrüstung erzeugt, nutzt und kann Funkwellenenergie ausstrahlen und kann, bei nicht vorschriftsgemäßer Installation und Verwendung schädliche Störungen im Funkverkehr verursachen. Es gibt jedoch keine Garantie dafür, dass bei einer konkreten Installation keine Funkstörungen auftreten. Sollte die Ausrüstung störende Auswirkungen auf den Radio- oder Fernsehempfang haben (dies kann durch das Ein- bzw. Ausschalten der Ausrüstung getestet werden), sollte der Benutzer versuchen, die Interferenzen durch eine oder mehrere der folgenden Maßnahmen zu beheben:

- Die Empfangsantenne neu ausrichten bzw. positionieren.
- Den Abstand zwischen Ausrüstung und Empfänger vergrößern.

- Das System an eine Steckdose außerhalb des Empfänger-Stromkreises anschließen.
- Wenden Sie sich an Ihren Händler oder an einen erfahrenen Radio- und Fernsichttechniker.

Vertraulichkeit kann bei der Nutzung dieses Schnurlostelefon nicht garantiert werden.

Der Einsatz von nicht vom Hersteller ausdrücklich zugelassenen Zusatzgeräten kann zur Verstoßung gegen die FCC- und IC-Vorschriften zur Strahlenbelastung führen und sollte vermieden werden.

### Hochfrequenzsignale

Dieses Gerät entspricht den FCC-Grenzwerten für Hochfrequenzstrahlung, die für unkontrollierte Umgebungen gelten. Dieses Gerät entspricht der durch die FCC festgelegten Beschränkung der spezifischen Absorptionsrate (SAR) von 1,6 W/kg. Die folgende Tabelle zeigt die SAR-Höchstwerte, die gemessen wurden, wenn das Telefon am Ohr eingesetzt bzw., angebracht an einem Gürtelclip, am Körper getragen wurde:

SAR-Werte	Mit Bluetooth	Ohne Bluetooth
Kopf	0,104 W/Kg	0,072 W/Kg
Am Körper	0,029 W/Kg	0,036 W/Kg

Dieses Gerät sowie die zugehörige Antenne sollten nicht in der Nähe oder zusammen mit anderen Antennen oder Transmittern aufbewahrt oder eingesetzt werden.

Der Einsatz von nicht von Avaya ausdrücklich zugelassenen Zusatzgeräten kann zur Verstoßung gegen die FCC- und IC-Vorschriften zur Strahlenbelastung führen und sollte vermieden werden.

### Informationen für den Benutzer

Dieses Geräte entspricht den FCC-Vorschriften, Teil 15. Es darf unter den folgenden zwei Bedingungen betrieben werden:

- (1) Dieses Gerät darf keine schädlichen Interferenzen erzeugen und
- (2) dieses Gerät muss jede empfangene Interferenz verarbeiten, auch Interferenzen, die unerwünschten Betrieb verursachen können.

### Änderungen

Änderungen des Geräts, die nicht ausdrücklich von der entsprechenden Stelle zugelassen sind, können zur Erlöschung der Berechtigung des Benutzers zum Betrieb des Geräts führen.

### IC-Vorschriften für Kanada

Dieses digitale Gerät der Klasse B entspricht der kanadischen IC-Vorschrift ICES-003. Cet appareil numérique de la Classe B conforme á la norme NMB-003 du Canada.

---

## Frequenzbereich

Das Telefon ist ein Funkübertragungs- und -empfangsgerät. Wenn das Gerät eingeschaltet ist, empfängt und sendet es Hochfrequenzsignale (HF-Signale). Das Telefon funktioniert je nach Markt in verschiedenen Frequenzbereichen und nutzt herkömmliche Modulationsverfahren:

EU	1880-1.900 MHz
USA	1920-1.930 MHz
LA	1910-1.930 MHz
BR	1910-1.920 MHz

---

## Stromversorgung

Die Netzspannung des Adapters sollte mit der vor Ort gegebenen Netzspannung übereinstimmen, d. h. entweder 110 V oder 230 V. Stellen Sie sicher, dass die Spannungswerte übereinstimmen, bevor Sie die Ladestation und den Adapter installieren.

---

## Sicherheitshinweise

- Öffnen Sie das Schnurloselefon oder die Ladestation nicht, da Sie dadurch hohen Spannungen ausgesetzt sein könnten. Anfallende Reparaturen sollten ausschließlich von autorisiertem Wartungspersonal ausgeführt werden.
- Vermeiden Sie es, die Ladestation und die Akkukontakte mit leitenden Objekten wie Schlüsseln, Büroklammern, Ringen oder Armreifen zu berühren.
- Achten Sie darauf, dass Schnurloselefon und Ladestation nicht mit Wasser oder Chemikalien in Berührung kommen.
- Verwenden Sie nur den Wechselstrom-Steckadapter und den Akkutyp der mitgelieferten Akkus.
- Verwenden Sie keine Wechselstromadapter, die sichtbar beschädigt sind (gesprungenes oder kaputtes Gehäuse), und halten Sie die Belüftungsschlitze am Adapter frei.
- Verwenden Sie die Schnurloselefone nicht in Fahrzeugen oder in der Nähe von Gefahrenquellen.
- Dieses Produkt enthält magnetisches Material. Beachten Sie, dass kleine metallische Objekte u. a. am Lautsprecher haften bleiben können. Dadurch kann die Klangqualität beeinträchtigt und das Gerät zu einer Gefahrenquelle werden.

- **Bewahren Sie dieses Handbuch sorgfältig auf.** Es enthält wichtige Sicherheitsinformationen und Betriebsanleitungen. Bewahren Sie die Anleitungen zum späteren Nachschlagen auf.
- Legen Sie das Stromkabel so, dass es nicht beschädigt oder gezerrt werden kann.
- Um den Netzstecker aus der Steckdose zu ziehen, ziehen Sie vorsichtig am Stecker, nicht am Kabel.
- Wenn Sie das Telefon reinigen, entnehmen Sie bitte zuerst den Akku, um die Gefahr eines Stromschlags zu vermeiden.
- Entfernen Sie das Akkuladegerät vom Stromnetz, bevor Sie das Telefon reinigen, um die Gefahr eines Stromschlags zu vermeiden.
- Setzen Sie ausschließlich Zusatzgeräte für das Telefon ein, die ausdrücklich vom Hersteller zugelassen sind - siehe [Zubehör](#) auf Seite 18. Der Einsatz von Geräten, die nicht vom Hersteller empfohlen sind, können zu Bränden, Stromschlag, Verletzungen sowie zur Erlöschung der Garantie führen.
- Bringen Sie das Telefon nicht mit einer offenen Flamme in Berührung.
- Setzen Sie das Telefon sowie das Ladegerät nicht längere Zeit direktem Sonnenlicht aus. Halten Sie das Telefon sowie das Ladegerät von extremer Hitze und Nässe fern.
- Vermeiden Sie, dass schwere Gegenstände auf das Telefon fallen können.
- Halten Sie Kinder von der Produktverpackung fern. Das Verpackungsmaterial besteht oft aus kleinen Hüllen und Schutzverpackungen, die Kinder leicht verschlucken und an denen sie ersticken können.
- Lassen Sie Kinder nicht mit dem Telefon spielen. Das Telefon ist kein Spielzeug. Kinder können sich selbst und andere damit verletzen. Auch könnten sie das Telefon beschädigen.
- Setzen Sie das Telefon nicht längerer Lichteinwirkung aus.

---

## Verwendung

Wie alle anderen schnurlosen Telefone verwendet dieses Telefon Funksignale, die nur unter bestimmten Bedingungen eine Verbindungsherstellung gewährleisten. Im Allgemeinen sollten Sie sich nicht ausschließlich auf schnurlose Telefone verlassen, wenn Sie unerlässliche Anrufe (z. B. in medizinischen Notfällen) zu tätigen haben.

---

## Umgebungsbedingungen

### Schnurlostelefon

- Das Telefon sollte nur in folgenden Temperaturbereichen eingesetzt werden:  
0 °C - +40 °C.
- Setzen Sie das Telefon nicht direkter Sonneneinstrahlung aus und vermeiden Sie die Nähe zu anderen Hitzequellen.
- Bringen Sie das Telefon nicht mit einer offenen Flamme in Berührung.
- Halten Sie das Telefon von extremer Hitze und Nässe fern.
- Vermeiden Sie plötzliche Temperaturschwankungen, damit sich keine Kondensation im Telefon bildet. Es empfiehlt sich, das Telefon in eine luftdichten Plastiktasche zu legen, bis sich die Temperatur angeglichen hat, z. B. wenn Sie sich an einem kalten Tag von einem warmen Gebäude in die Kälte begeben oder umgekehrt.
- Bringen Sie das Telefon nicht mit ätzenden Flüssigkeiten oder Dämpfen in Kontakt.
- Wenn das Telefon mit Wasser oder Kondensation in Kontakt gekommen ist, entnehmen Sie sofort den Akku, und lassen Sie diesen komplett trocknen, bevor Sie in ihn wieder einlegen.
- Halten Sie das Telfon von starken elektromagnetischen Feldern fern.
- Stecken Sie das Telefon im kalten Zustand nicht in ein Ladegerät.

### Akku

- Tauchen Sie den Akku nicht in Wasser. Dadurch könnte es zu einem Kurzschluss und zur Beschädigung des Akkus kommen.
- Setzen Sie den Akku nie einer offenen Flamme aus. Dabei könnte der Akku explodieren.
- Vermeiden Sie jeglichen Kontakt der Metallkontakte des Akkus mit anderen Gegenständen aus Metall. Dadurch könnte es zu einem Kurzschluss und zur Beschädigung des Akkus kommen.
- Bewahren Sie den Akku nicht an einem Ort auf, wo er extrem hohen Temperaturen ausgesetzt sein könnte, z. B. bei heißem Wetter im Auto.
- Verwenden Sie zum Laden das Tischladegerät oder das Rack-Ladegerät. Laden Sie den Akku vor der ersten Nutzung mindestens eine Stunde lang ununterbrochen. Beachten Sie, dass, wenn Sie nur den Akku laden, der an der Wand installierte Lader mit einem Akku-Adapter verwendet werden muss.
- Laden Sie den Akku nicht, wenn die Raumtemperatur über 40 °C bzw. unter +5 °C liegt.
- Versuchen Sie nicht, den Akku auseinander zu bauen.
- Schalten Sie das Telefon aus, bevor Sie den Akku entnehmen.

## **Widerstandsfähigkeit gegen chemische Stoffe**

Die alphanumerischen und numerischen Zeichen auf den Tasten am Gehäuse des Telefons wurden auf ihre Beständigkeit gegen Absplittern, Verblässen und Abnutzung getestet und haben sich bei der Behandlung mit herkömmlichen Reinigungs- und Desinfektionsmitteln sowie beim Kontakt mit Schweiß als widerstandsfähig erwiesen. Die folgenden chemischen Stoffe haben keine schädlichen Wirkungen ergeben:

- Salzsäure (3 %)
- Brennspiritus (Methylalkohol, 70 %)
- Chlorhexidin, 60 %, 0,5 mg/ml

Aceton kann zur Beschädigung des Plastikgehäuses des Telefons führen und sollte daher nicht verwendet werden.



---

## Einführung

Dieses Dokument beschreibt die Funktionen und Einstellungen, die auf dem Avaya 3725 DECT Telefon mit Anschluss an ein Integral 5-Telefonsystem verfügbar sind. Das Schnurlostelefon verfügt über zahlreiche Funktionen, es bietet ein Farbdisplay, Telefonie, SMS und optional auch Bluetooth-Unterstützung. Das Telefon ist für die Nutzung in einer Büroumgebung und in Umgebungen mit durchschnittlich intensiver Nutzung, etwa in einem Krankenhaus, ausgelegt.

Es eignet sich für Benutzer, die ständig erreichbar sein müssen und/oder jederzeit auf Sprachmitteilungen und SMS Zugriff benötigen. Daher ist das Telefon ideal geeignet für Benutzer, die entweder eindirektionales SMS benötigen oder mit anderen Benutzern kommunizieren können müssen. Das Farbdisplay verbessert und vereinfacht gleichzeitig die Nutzung des Schnurlostelefon.

Lesen Sie vor Inbetriebnahme des Telefons die Hinweise unter [Wichtige Sicherheitsinformationen](#) auf Seite 9.

Informationen zum Download der Software sowie zur Konfiguration finden Sie hier: *Installations- und Administrationshandbuch, DECT R4*.

### Kurzanleitung

In der [Kurzanleitung](#) auf Seite 95 finden Sie einen kurzen Überblick über die Grundfunktionen des Telefons. Dank des handlichen Formats können Sie ein Exemplar zum schnellen Nachschlagen bei Ihrem Telefon aufbewahren.

---

## Funktionen und Zubehör

### Funktionen

- Lokales Telefonbuch (250 Kontakte)
- Firmentelefonbuch (1000 Kontakte)
- Zentrales Telefonbuch
- Vibrationsalarm
- Anschluss für Kopfhörer
- Mikrofon ein/aus bei Anruf
- Freisprechfunktion
- Einfacher Akkuwechsel
- Bluetooth

**Hinweis:**

Die Verfügbarkeit eines zentralen Telefonbuchs ist vom System abhängig.

### Zubehör

- Einfache Ladestation
- Komfortladestation
- Rack-Ladestation
- Mehrfach-Akkuladestation
- Akku
- Lederetui
- Gürtelclip
  - Einfacher gerader Clip
  - Drehbarer Clip
- Telefontrageschlaufe
- Kopfhörer mit Bügelmikrofon
- Bluetooth-Kopfhörer

# Beschreibung

Abbildung 1: Beschreibung des Schnurlostelefon



- |  |  |
|--|--|
| <p><b>1. Multifunktionstaste</b><br/>Diese Taste dient zum schnellen Aufrufen von bestimmten Funktionen - dazu wird die Taste entweder einige Sekunden lang oder doppelt kurz hintereinander gedrückt.</p> <p><b>2. Hörer/Lautsprecher</b></p> <p><b>3. Lauter</b><br/>Zum Lauterschalten des Lautsprechers</p> <p><b>4. Leiser</b><br/>Zum Leiserschalten des Lautsprechers</p> | <p><b>10. Mikrofon</b></p> <p><b>11. Leerstelle</b><br/>Zum Einfügen einer Leerstelle zwischen Text.</p> <p><b>12. Ton-aus-Taste</b><br/>Zum Ein-/Ausschalten von Tonsignalen im Ruhemodus, Stummschalten des Rufsignals bei ankommenden Anrufen und Stummschalten während eines Anrufs.</p> <p><b>13. Fünffach-Navigationstaste</b><br/>Navigationstaste - Links, Rechts, Auf, Ab<br/>Die mittlere Taste dient als Auswahlstaste. Die Links- und Rechtstaste können als Kurzwahlstasten für Funktionen eingerichtet werden.</p> |
|--|--|

5. Ton-aus-Taste  
Zum Ein-/Ausschalten von Tonsignalen im Ruhemodus, Stummschalten des Rufsignals bei ankommenden Anrufen und Stummschalten während eines Anrufs.
6. Softtasten
7. Annehmen-Taste  
Zum Annehmen eines Anrufs und zum Beginnen eines Anrufs - entweder bevor oder nachdem die Telefonnummer gewählt wurde.
8. Tastatur
9. Tastensperre und Groß-/Kleinschreibung  
Taste für Tastensperre und Groß-/Kleinschreibung
14. Auflegen und Ein/Aus  
Zum Beenden eines Anrufs, zum Zurückgehen in den Ruhemodus und zum Ausschalten des Telefons (drücken Sie die Taste ein paar Sekunden lang).
15. Farbdisplay  
Das Grafikdisplay ist 128 Pixel breit und 160 Pixel hoch. Das Display ist mehrfarbig und hat eine Hintergrundbeleuchtung.
16. Anschluss für Kopfhörer  
Der Kopfhöreranschluss dient dem Anschluss eines Kopfhörers. Zum Schutz gegen Schmutz und Staub verfügt der Kopfhöreranschluss über eine Abdeckung.
17. LED  
Anzeige von eingehenden Anrufen, SMS-Nachrichten/Mitteilungen, niedrigem Akkustand und Ladevorgang.

---

## Das Avaya 3725 DECT Telefon



### **Wichtig:**

Möglicherweise setzen sich an der Sprech- und Hörmuschel des Telefons kleine magnetische Partikel fest.

### **Gehäuse**

Die Plastikblenden bestehen aus beständigem PC/ABS-Material.

### **Antenne**

Die Antenne ist im Schnurlostelefon integriert.

### **Lautsprecher**

Fürs Freisprechen verfügt das Schnurlostelefon über einen Lautsprecher. Dieser befindet sich auf der Rückseite des Telefons.

### **Mikrofon**

Das Mikrofon befindet sich unten auf der Vorderseite des Telefons.

## Clip

Das Schnurlostelefon bietet drei verschiedene Gürtelclips: einen einfachen, geraden Clip, einen drehbaren Clip und eine Cliplos-Version. Siehe [Den einfachen Clip anbringen](#) auf Seite 83 oder [Den drehbaren Clip anbringen](#) auf Seite 84. Mit Hilfe des Clips können Sie das Telefon z. B. an einem Gürtel festmachen.

## Akku

Der Akku ist ein Lithium-Polymer-Akku, der sich unter einer Blende befindet. Siehe [Akku wechseln](#) auf Seite 82.

Das vollständige Aufladen des Akkus dauert vier Stunden. Siehe [Den Akku laden](#) auf Seite 82.

Der Akku kann separat mit einer speziellen Mehrfach-Akkuladestation aufgeladen werden. Siehe [Ersatzakkus laden](#) auf Seite 82

---

## Ladestationen

### Tischladestation

---

**Abbildung 2: Tischladestationen**

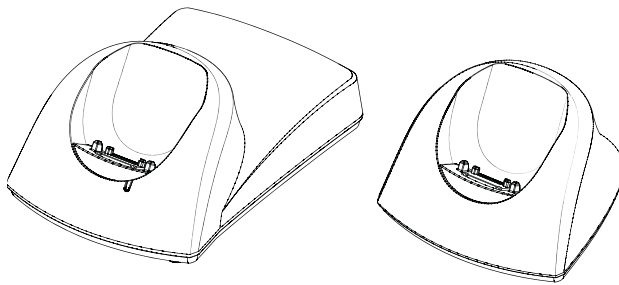

Komfort

Einfach

Es stehen zwei Tischladestationen zur Verfügung: eine einfache Ladestation, mit der lediglich das Schnurlostelefon geladen werden kann, und eine Komfortladestation mit Funktionen zum Download neuer Software und Synchronisieren von Parametern. Das Schnurlostelefon ist voll funktionsfähig, während es sich in der Ladestation befindet.

Das einfache Ladegerät verfügt über ein Netzteil und wird an eine normale Steckdose angeschlossen. Die Komfortladestation wird mit einem Netzadapter ausgeliefert. Der Adapter wird über ein Stromkabel an die Steckdose angeschlossen, und das Ladegerät wird über den Adapter versorgt.

Weitere Hinweise finden Sie im *Installations- und Administrationshandbuch, DECT R4*.

#### Hinweis:

Die Ladestation sollte nur in einem Temperaturbereich von +5 °C – +40 °C eingesetzt werden.

**Wichtig:**

Verwenden Sie nur das mitgelieferte Netzteil - siehe *Installations- und Administrationshandbuch, DECT R4*.

## Das Telefon in einer Tischladestation aufladen

Wenn die Ladestation an eine externe Stromversorgungsquelle angeschlossen ist, erfolgt der Betrieb wie folgt:

### Telefon laden

1. Stecken Sie das Telefon in den Ladeschacht, um mit dem Laden zu beginnen.

### Telefon entnehmen

1. Neigen Sie das Telefon zuerst nach vorne.
2. Heben Sie das Telefon dann heraus.

#### Hinweis:

Neigen Sie das Telefon auf jeden Fall nach vorne, bevor Sie es aus dem Ladegerät nehmen.

## Rack-Ladestation

Mit der Rack-Ladestation können Sie mehrere Telefone laden, Parameter synchronisieren und Software herunterladen.

Mit der integrierten Stromversorgung können bis zu sechs Schnurlostelefone geladen werden. Siehe *Installations- und Administrationshandbuch, DECT R4*.

## Mehrfach-Akkuladestation

Mit der Mehrfach-Akkuladestation können bis zu sechs Ersatzakkus geladen werden.

---

## Symbole und Text im Display

Sämtliche Funktionen und Einstellungen, die dem Nutzer zur Verfügung stehen, werden als Symbol oder Text im Display angezeigt. Die Symbole und der Text im Display dienen den Funktionen, auf die der Benutzer Zugriff hat. Im Ruhezustand werden auf dem Display normalerweise das Datum, die Uhrzeit, die Besitzer-ID und die Telefonnummer angezeigt. Die Besitzer-ID kann manuell vom Benutzer eingerichtet werden.

Abbildung 3: Beispiel eines Displays im Ruhezustand

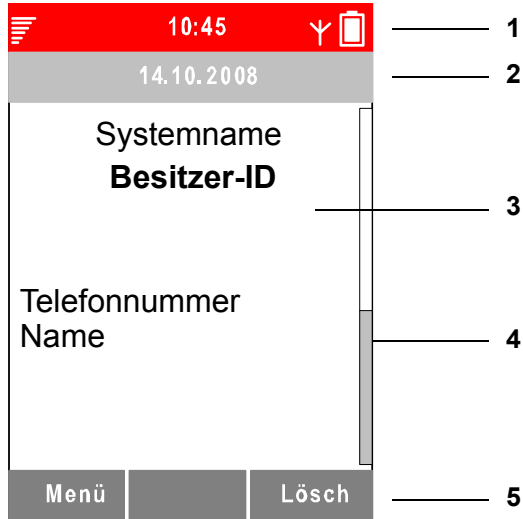

## Anmerkungen zur Abbildung:

- |                    |                    |
|--------------------|--------------------|
| 1. Statusleiste    | 4. Blättern        |
| 2. Kopfleiste      | 5. Softastenleiste |
| 3. Aktiver Bereich |                    |

In der obersten Zeile (**Statusleiste**) werden Symbole zur Signalstärke bzw. Empfangsqualität, entgangenen Anrufen, neu eingegangenen SMS-Nachrichten/Mitteilungen, Telefonsperre, Tastensperre, Stummschalten, Uhrzeit und Akkustatus angezeigt. Diese Leiste ist ständig sichtbar.

In der nächsten Leiste (**Kopfleiste**) werden das Datum, Kopfhöreranschluss, Bluetooth-Anschluss und der Systemanschluss angezeigt.

In den nächsten Zeilen (**aktiver Bereich**) werden Informationen wie Profile und der Name des Systems, mit dem das Telefon verbunden ist, angezeigt. Des Weiteren kann eine vom System vorgegebene Benutzer-ID und/oder eine Besitzer-ID angezeigt werden, sofern diese im Menü „Einstellungen“ konfiguriert ist. In diesem Bereich werden auch Popup-Fenster angezeigt, die den Benutzer z. B. auf entgangene Anrufe hinweisen, oder um einen Befehl zu bestätigen.

Die unterste Leiste (**Softastenleiste**) ist den Softasten vorbehalten, mit denen Funktionen des Telefons direkt aufgerufen werden können. Siehe [Softasten](#) auf Seite 27.

Die **Bildlaufleiste** befindet sich rechts vom aktiven Bereich. Diese Leiste erscheint, wenn ein Menübildschirm mehr als sechs Menüs enthält oder wenn eine Nachricht über mehr als vier Zeilen reicht.

## Symbole



**Signalstärke:** Dieses Symbol wird in der linken oberen Ecke angezeigt. Die Anzahl der Balken gibt die Signalstärke an.



**Voll aufgeladener Akku:** Dieses Symbol wird in der rechten oberen Ecke angezeigt.



**Niedriger Akkustand:** Dieses Symbol erscheint, wenn der Akku nur noch zu 5 % aufgeladen ist. Das Symbol blinkt, wenn der Akku nur noch zu 5 % oder weniger geladen ist.



Systemverbindung **Dieses Symbol** wird angezeigt, wenn sich das Telefon im Bereich einer Funkbasisstation befindet. Sie können dann einen Anruf tätigen. Zudem wird beim Aufbau einer Verbindung mit Ihrem System eine Kuppel über der Antenne angezeigt.



**Ton aus:** Dieses Symbol wird angezeigt, wenn die Ton-aus-Taste gedrückt wurde.



**Anrufsignal stumm:** Dieses Symbol wird angezeigt, wenn der Rufton stummgeschaltet wurde.



**Mikrofon aus:** Dieses Symbol zeigt an, dass das Mikrofon stummgeschaltet wurde. Es wird angezeigt, wenn während eines Anrufs einige Sekunden lang die Mikrofon-aus-Taste gedrückt wurde.



**Freisprechfunktion:** Dieses Symbol wird während eines Anrufs in der Softtastenleiste angezeigt. Durch Drücken dieser Taste wird die Freisprechfunktion aktiviert.



**Freisprechfunktion aus:** Dieses Symbol wird in der Softtastenleiste angezeigt, nachdem das Freisprech-Symbol gewählt wurde. Durch Drücken dieser Taste wird die Freisprechfunktion deaktiviert.



**Tastensperre:** Dieses Symbol zeigt an, dass die Tastatur gesperrt ist.



**Telefonsperre:** Dieses Symbol zeigt an, dass das Telefon gesperrt ist.



**Bluetooth:** Dieses Symbol zeigt an, dass Bluetooth aktiviert ist.





**Bluetooth-Kopfhörer:** Dieses Symbol zeigt an, dass ein Bluetooth-Kopfhörer an das Telefon angeschlossen ist.



**Kopfhörer:** Dieses Symbol zeigt an, dass ein Kopfhörer mit Kabel an das Telefon angeschlossen ist.



**Aktives Profil**



**Systemverbindung:** Dieses Symbol wird angezeigt, wenn eine Verbindung mit einem Administrationssystem besteht.

## Menüsymbbole



Das Menü **Kontakte** enthält alle Namen/Nummern des persönlichen Telefonbuchs. Des Weiteren besteht über dieses Menü Zugriff auf ein zentrales Telefonbuch.



Das Menü **Eigene Favoriten** enthält Menükurzbefehle, mit denen Sie ein persönliches Menü anlegen können.



Das Menü **Nachrichten** enthält alle Befehle zum Bearbeiten von Nachrichten, z. B. zum Lesen und Schreiben von Nachrichten.



Das Menü **Anrufe** enthält die Anruflisten, es zeigt auch die Gesprächsdauer sowie die Anrufeinstellungen an<sup>1</sup>. Anrufeinstellungen werden von Ihrem Systemadministrator konfiguriert.



Das Menü **Verbindungen** ermöglicht die Einrichtung einer Bluetooth-Verbindung, die Auswahl eines Kopfhörers, die Auswahl des Systems sowie die Auswahl von Funktionen beim Laden.



Das Menü **Einstellungen** enthält Ihre persönlichen Telefoneinstellungen, z. B. die Lautstärke des Ruffons und die Sprache des Displays.



Das Menü **Kurzwahl** enthält die Kurzbefehle für Softtasten, Kurzwahltasten, Navigationstasten und die Multifunktionstaste.



Über das Menü **Profile** können vier weitere Profile eingerichtet werden. Standardmäßig ist kein Profil festgelegt.

1. abhängig vom System

---

## Telefontasten und Schalter

### Anruf annehmen



Mit dieser Taste werden Anrufe verbunden.

### Auflegen und Ein/Aus



Mit dieser Taste werden Anrufe beendet und Sie wechseln zur Hauptanzeige zurück.

Indem Sie diese Taste im Ruhemodus einige Sekunden drücken, schalten Sie das Telefon ein/aus.

### Navigation/Bestätigen



Mit dieser Taste bewegen Sie sich innerhalb eines Menüs sowie im Textmodus.

Mit den Tasten ◀, ▶, ▲ und ▼ bewegen Sie sich nach links und rechts sowie nach oben und unten innerhalb eines Menüs. Die Navigationstaste kann programmiert werden. ▼ bietet Direktzugriff auf die Anrufliste.

Die mittlere Taste dient als Bestätigung von Befehlen und im Ruhemodus bietet sie Direktzugriff auf das Hauptmenü.

### Ton aus



Mit dieser Taste schalten Sie das Telefon stumm. Sie funktioniert wie die [Ton aus](#) auf Seite 27.

### Tastensperre und Groß-/Kleinschreibung



Mit dieser Taste sperren und entsperren Sie die Tastatur in Kombination mit der Softtaste **Sperren**. Außerdem schalten Sie mit dieser Taste zwischen Groß-/Kleinschreibung um sowie zwischen Buchstaben- und Zifferneingabe.

## Softtasten

Abbildung 4: Softtasten.

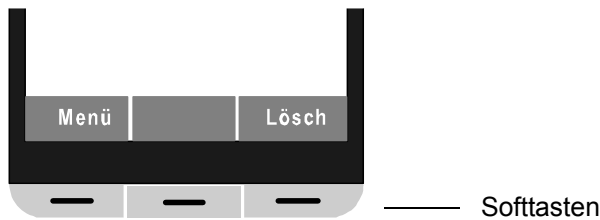

Die drei Softtasten befinden sich unterhalb des Displays. Die Funktionen der Softtasten werden durch Text oder Symbole im Display oberhalb der Softtasten angezeigt.

## Multifunktionstaste

Die Taste befindet sich am Schnurlostelefon oben. Diese Taste kann zum schnellen Aufrufen von bestimmten Funktionen dienen - dazu wird die Taste entweder einige Sekunden lang oder doppelt kurz hintereinander gedrückt. Standardmäßig ist dieser Taste keine Funktion zugeordnet, sie kann vom Benutzer des Telefons konfiguriert werden.

## Lautstärkeregler

Mit den beiden Reglern links oben am Schnurlostelefon kann die Lautstärke des Kopfhörers, des Telefons sowie des Lautsprechers eingestellt werden.

## Ton aus

Die Taste befindet sich links am Schnurlostelefon, neben dem Display.

- Wenn Sie die Taste während eines Anrufs drücken, schalten Sie das Mikrofon stumm.
- Wenn das Telefon klingelt und Sie die Taste dann kurz drücken, wird der Rufton zeitweilig ausgeschaltet.
- Wenn sich das Telefon im Ruhemodus befindet und Sie einige Sekunden diese Taste drücken, wird das Telefon stummgeschaltet.

## Alphanumerische Tasten

Taste	Großbuchstabe	Kleinbuchstabe
1	. , ? ! - ' " 1	. , ? ! - ' " 1
2	A B C À Â Æ Ç 2	a b c æ à â æ ç 2
3	D E F È É Ê Ë 3	d e f è é ê ë 3
4	G H I Î Ï 4	g h i î ï 4
5	J K L 5	j k l 5
6	M N O Ñ Ô Õ Œ 6	m n o ñ ô õ œ 6
7	P Q R S 7	p q r s 7
8	T U V Û 8	t u v û 8
9	W X Y Z 9	w x y z 9
0	leer + * 0	leer + * 0
*	*	*
#	#	#

### Hinweis:

Je nach gewählter Display-Sprache stehen auch weitere Zeichen zur Verfügung. Das bedeutet auch, dass die Zeichenfolge von der o. g. Zeichenfolge abweichen kann.

### Im Ruhemodus und Ziffernmodus

- Um die Ziffern 0 - 9 sowie die Zeichen \* und # einzugeben, drücken Sie kurz die betreffenden Tasten.

### Im Textmodus

- Durch kurzes Drücken der Tasten **0 - 9** wird das jeweils erste verfügbare Zeichen der betreffenden Taste angezeigt. Das markierte Zeichen wird nach kurzer Zeit bzw., sobald eine andere Taste gedrückt wird, ausgewählt.
- Um eine Leerstelle einzugeben, drücken Sie kurz die Taste **0**.
- Der erste Buchstabe bei Eingabe einer Nachricht oder beim Hinzufügen oder Bearbeiten eines Eintrags im Menü **Kontakte** ist ein Großbuchstabe gefolgt von Kleinbuchstaben, wenn zuvor nicht die \*-Taste gedrückt wurde. Um zwischen Abc, ABC, abc und 123 hin- und herzuschalten, drücken Sie die \*-Taste.

- Um Sonderzeichen einzugeben, drücken Sie einige Sekunden die #-Taste.
- Um ein Zeichen zu löschen, setzen Sie den Cursor direkt rechts neben das betreffende Zeichen und wählen die Softtaste **Lösch**.

---

## Zubehör

### Gürtelclips

Es stehen drei verschiedene Ausführungen zur Verfügung:

- Einfacher, gerader Clip  
Dieser Clip verhindert, dass das Telefon aus Ihrer Tasche oder von Ihrem Gürtel rutscht.
- Drehclip  
Dieser Clip kann gedreht werden, ohne dass das Telefon aus der Halterung rutscht.
- Cliplos  
Damit Sie das Telefon ohne Clip nutzen können.

### Telefontrageschleufe

Die Trageschleufe wird direkt an einer Öse am oberen Ende des Telefons befestigt. Die Schleufe ist 800 mm lang, so dass das Telefon damit auch um den Hals getragen werden kann.

### Lederetui

Das Lederetui ist speziell auf das Telefon zugeschnitten. Das Etui verfügt über einen Drehclip. Das Telefon ist voll betriebsfähig, während es sich im Etui befindet.

### Kopfhörer

Wenn Sie oft am Telefon sind oder frei sprechen möchten, empfiehlt sich ein Kopfhörer.

# Menüstruktur

**Hinweis:**

Da Avaya ständig an der Verbesserung der Verständlichkeit der Menüs arbeitet, kann es sein, dass manche Menüeinträge auf Ihrem Telefon leicht von den Bezeichnungen in der folgenden Tabelle abweichen.

## Anrufe

Gebühren					
Anrufeinstellungen	>	Abwesend	>	Ruhe vor dem Telefon	
				Sammelanschluss im Ruhemodus	
		Rufumleitung	>	Rufumleitung an	
				Rufumleitung von	
				Rufumleitung aufheben	
				Rufweiterleitung	
				Eigenzuweisung	
				Eigenzuweisung löschen	
				Rufumleitung auf Partner	
				Rufumleitung von Partner	
				Anruf eines internen Partners	
		Anrufe heranholen	>	Anruf erneut annehmen	
				Ruf. Ltg belegen	
				Heranholen Gruppe	> Gruppe 1 - Gruppe 8

			Partner heranholen		
		Durchsage			
		Partnerankündigung			
		Gruppendurchsage	>	Gruppe 1 - Gruppe 8	
		Allgemeiner Zweck 1 Name <sup>1</sup> - Allgemeiner Zweck 10 Name <sup>1</sup>			
Gruppenanrufe		Leitung Bündel	>	Gruppe 1 - Gruppe 8	
		Privat Bündel	>	Gruppe 1 - Gruppe 8	
		Freig. Bündel	>	Gruppe 1 - Gruppe 8	
Nummer anz./verb.					

1. Sichtbar, wenn von Ihrem Systemadministrator eingerichtet

## Kontakte

Kontakt anrufen	>	Suche			
		<Von Kontaktliste>			
Kontakt hinzufügen	>	Name			
		Nummer dienstl.			
		Nummer mobil			
		Sonstige Nummer			
Kontakt bearbeiten	>	Suche	>	Name	
		<Von Kontaktliste>		Nummer dienstl.	
				Nummer mobil	
				Sonstige Nummer	
Kontakt löschen	>	Suche			
		<Von Kontaktliste>			
Zentrales Telefonbuch					

## Profile



Normal (Beispiel)	>	<Name>			
		Ruftontyp	>	Normal	
				Kurzes Signal	
				Stumm	
		Vibrationsalarm	>	Ein	
				Aus	
				Ein bei Stumm	
		Tastenton	>	Klick	
				Ton	
				Stumm	
Hinzufügen					

## Nachrichten



Nachrichtenliste					
Nachricht/ Mitteilung senden					

## Eigene Favoriten



Hinzufügen	>	Name	>	Anrufdetails eingeben	
<Name>		● Auswählen			
		● Mehr		Bearbeiten	
				Löschen	
		● Zurück			



## Kurzwahl

Navigationstasten	>	Links	>	Funktion	>	Nicht genutzt
		Rechts				Telefonanruf
						Kontaktliste
						Profil wechseln
						Menü öffnen
						Eigene Favoriten
				Wert		
				Bestätigung		
Multifunktionstaste	>	Einige Sekunden drücken	>	Funktion	>	(wie oben)
		Mehrfach drücken		Wert		
				Bestätigung		

## Verbindungen

Bluetooth	>	Aktivieren/ Deaktivieren				
		Kopfhörer	>	Hinzufügen		
Kopfhörer	>	Mik am Bügel				
		Mik im Kabel				
		Gehörschutz				
		<Kopfhörerprofil>				
System	>	System wechseln				
		Anmelden				
		Abmelden				

		System umbenennen			
		Priorität			
Im Lader	>	Keine Aktion			
		Ausschalten			

## Einstellungen

Töne und Rufsignale	>	Anrufsignal			
		Lautstärke			
		Ruftontyp	>	Normal	
				Kurzes Signal	
				Stumm	
		Vibrationsalarm	>	Ein	
				Ein bei Stumm	
				Aus	
		Tastenton	>	Klick	
				Ton	
				Stumm	
Sperren	>	Auto-Tastensperre	>	Ein	
				Aus	
		Telefonsperre	>	Auto-Telefonsperre	> Ein
					Ein im Ladegerät
					Aus
				PIN-Code ändern	
Display	>	Helligkeit	>	Normal	
				Stromsparmmodus	
		Bildschirmschoner	>	Informationen	
				Schwarz	

Datum und Uhrzeit	>	Zeitformat			
		Datumsformat			
		Uhrzeit und Datum einstellen			
*Sprache	>	Dansk, Nederlands, English, ...			
Besitzer-ID					
Geräteinformationen	>	Software			
		Hardware			
		IPEI/IPDI			
		Benutzer-ID			

## Statusmenü

Das Statusmenü enthält wichtige Informationen zum Status des Telefons, z. B. die Anrufliste, eingegangene Nachrichten, Rufumleitungen und Uhrzeit. Des Weiteren enthält das Statusmenü weitere Einstellungen für Ihr Telefon.

Das Statusmenü rufen Sie über die **Prog**-Taste aus dem Ruhemodus auf.

<Statusinformationen>				
Anrufliste	↔	! Wagner 20.01. 13:30 2* ...	>	• ↔
				• Mehr
				• Löschen
Einstellungen	↔	Rufton		
		Nachrichtenhinweiston		
		Externer Anruf		
		Interner Anruf		
		VIP-Signal		
		Zweiter Anruf		
		Interne Anrufliste		
		Anrufliste		

		Rufumleitung Anrufliste	↔	A
				B
				A+B
		... gelöscht nach	↔	aus
				10 Min.
				1 Std.
				1 T
				1 W
				1 M
		Anrufanzeige A>B		
		Ruhedisplay Prio		MAIL
				LIST
<Datum und Zeit>				

---

## Bei Anruf

Sie können während eines Anrufs ein Menü mit verfügbaren Optionen aufrufen, indem Sie die mittlere Softtaste **Mehr** drücken.

Menü				
Mikrofon Ein/Aus				
Audioübertragung <sup>1</sup>	>	Telefon		
		Kopfhörer 1		
		Kopfhörer 2		
Audioübertragung				
Konferenz				
Rückruf				
Rückfr. 1.NstA				
Code				
DTMF				

Ton-Nachwahl (A)				
Ton-Nachwahl (B)				
Ton-Nachwahl (C)				
Ton-Nachwahl (D)				
Schnellwahl				
↻ (Prog)				
→→ (Wahlwiederholung)				
Allgemeine Nutzung 1 - Allgemeine Nutzung 10				

1. Nur verfügbar bei aktiver Bluetooth-Verbindung

---

## Die Menüstruktur personalisieren

Die Menüstruktur kann in gewissem Rahmen personalisiert werden, z. B. können Sie Funktionen, die zwar verfügbar, aber nicht in Gebrauch sind, ausblenden. Welche Funktionen nicht sichtbar sind, ist von Ihrem Systemadministrator festgelegt.

---

# Grundfunktionen

---

## Telefon ein-/ausschalten

Das Telefon ist ausgeschaltet:

1. Drücken und halten Sie die **Auflegen**-Taste.  
Nach ein paar Sekunden vibriert das Telefon und das Display leuchtet auf.  
Es wird eine Kontrollfrage eingeblendet.
2. Bestätigen Sie diese mit der Softtaste **Ja**.

Das Telefon befindet sich im Ruhemodus:

1. Drücken und halten Sie **Auflegen**.  
Es wird eine Kontrollfrage eingeblendet.
2. Bestätigen Sie diese mit der Softtaste **Ja**.

### Hinweis:

Wenn Sie innerhalb eines Menüs die **Auflegen**-Taste drücken, wechselt das Telefon in den Ruhemodus.

## Rufton ein-/ausschalten

Das Telefon befindet sich im Ruhemodus oder klingelt.

1. Drücken Sie einige Sekunden lang die **Ton-aus**-Taste. Der Rufton wird so ein- bzw. ausgeschaltet. Wie Sie die Taste finden, lesen Sie nach unter [Beschreibung](#) auf Seite 19.



bedeutet, dass das Telefon stummgeschaltet ist.

---

## Tastensperre aktivieren/deaktivieren

Um zu vermeiden, dass Sie versehentlich Tasten drücken und einen Anruf verursachen, können Sie die Tastatur sperren.

### Tastatur sperren

1. Drücken Sie die \*-Taste.
2. Drücken Sie die Softtaste **Sperre**.

### Tastensperre aufheben

1. Drücken Sie die \*-Taste.
2. Drücken Sie die Softtaste **Ja**.

**Hinweis:**

Notrufe sind auch bei gesperrter Tastatur möglich.

**Hinweis:**

Sie können die automatische Tastensperre aktivieren. In diesem Fall wird die Tastatur kurz nach dem letzten Tastendruck gesperrt. Siehe [Automatische Tastensperre aktivieren](#) auf Seite 71.

**Hinweis:**

Während sich ein Telefon in einem Ladegerät befindet, ist die Tastatur immer entsperrt.

---

## Telefonsperre aktivieren/deaktivieren

Das Telefon kann vor unbefugter Nutzung geschützt werden. Wenn Sie diese Funktion aktiviert haben, wird das Telefon kurz nach dem letzten Tastendruck bzw., wenn es in die Ladestation gesteckt wird, gesperrt. Um die Telefonsperre aufzuheben, ist ein PIN-Code erforderlich. Weitere Informationen finden Sie unter [Telefonsperre](#) auf Seite 71.

### Telefonsperre aufheben

Auf dem Display erscheint die Frage: **Telefonsperre ausschalten?**

1. Drücken Sie die Softtaste **Ja**.
2. Geben Sie den PIN-Code ein.
3. Drücken Sie die Softtaste **OK**.

---

# Anrufe

---

## Ankommender Anruf

Die blinkende LED-Leuchte und ein gleichzeitiges Anrufsignal und/oder der Vibrationsalarm machen Sie auf einen Anruf aufmerksam. Das Anrufsignal sowie der Vibrationsalarm können deaktiviert werden. Die Nummer bzw. der Name des Anrufers wird angezeigt. Um einen Anruf anzunehmen, drücken Sie die Annehmen-Taste. Wenn Sie einen Kopfhörer an das Telefon angeschlossen haben, können Sie einen Anruf mit der Annehmen-Taste des Kopfhörers entgegennehmen.

## Einen Anruf annehmen

Ihr Telefon klingelt.

1. Drücken Sie die **Annehmen**-Taste.

## Einen Anruf ablehnen

Ihr Telefon klingelt.

1. Drücken Sie die **Auflegen**-Taste, um den Anruf abzulehnen.

## Einen Anruf beenden

1. Drücken Sie die **Auflegen**-Taste, um den Anruf zu beenden.

## Rufweiterleitung

Sie können einen externen Anruf von Ihrem Schnurlostelefon auf eine andere, im Telefonsystem programmierte Verbindung (Weiterleitungsposition) weiterleiten. Diese Funktion muss von Ihrem Systemadministrator eingerichtet werden.

Ihr Telefon klingelt.

1. Drücken Sie die Softtaste **Mehr**.
2. Wählen Sie **Menü**.
3. Wählen Sie das Symbol **Anrufe**.
4. Wählen Sie **Anrufeinstellungen**.
5. Wählen Sie **Rufumleitung**.
6. Wählen Sie **Rufweiterleitung**.  
Auf dem Display erscheint kurz **Rufweiterleitung**.



---

## Ausgehender Anruf

### Eine Nummer wählen (Hörer danach abnehmen)

1. Geben Sie die Nummer ein.
2. Sie können gegebenenfalls die zuletzt eingegebene Ziffer mit der Softtaste **Lösch**. löschen.
3. Drücken Sie die **Annehmen**-Taste, um den Anruf zu initiieren. Während des Wählvorgangs wird die Nummer im Display angezeigt.

### Eine Nummer direkt wählen (Hörer gleich abnehmen)

1. Drücken Sie die **Annehmen**-Taste, um den Anruf zu initiieren.
2. Geben Sie die Nummer ein. Die eingegebenen Ziffern werden sofort gewählt. In diesem Fall können Sie keine Korrektur vornehmen.

**Hinweis:**

Wenn die Nummer direkt gewählt wird, wird diese nicht der Anrufliste hinzugefügt.

### Wählen mit der vorprogrammierten Multifunktionstaste

Der Multifunktionstaste kann eine Telefonnummer zugewiesen werden. Indem Sie die programmierte Multifunktionstaste drücken, wählen Sie die Nummer. Der Anruf wird automatisch verbunden.

### Eine Nummer von der Anrufliste wählen

1. Drücken Sie **▼**, um die Anrufliste zu öffnen.
2. Mit **▲** und **▼** können Sie in der Liste blättern. Wählen Sie die Nummer aus, die Sie wählen möchten.
3. Drücken Sie die **Annehmen**-Taste zum Wählen.

### Eine Nummer aus dem lokalen Telefonbuch wählen

1. Rufen Sie das Menü durch Drücken der Bestätigungstaste oder der Softtaste **Menü** auf.
2. Wählen Sie **Kontakte**.
3. Wählen Sie **Kontakt anrufen**.
4. Wählen Sie einen Kontakt aus der Liste aus oder suchen Sie nach dem Namen, indem Sie die ersten Buchstaben eingeben.  
Es wird automatisch der am besten entsprechende Eintrag ausgewählt.
5. Drücken Sie entweder die Softtaste **Anruf** oder die **Annehmen**-Taste um zu wählen.

## Eine Nummer aus dem zentralen Telefonbuch wählen

1. Drücken und halten Sie die \*-Taste, bis ein Pfeil nach oben im Display erscheint.
2. Geben Sie die ersten Buchstaben des Namens ein. Warten Sie ein paar Sekunden.
3. Mit ▲ und ▼ können Sie in der Liste blättern. Wählen Sie die Nummer aus, die Sie wählen möchten.
4. Um eine Nummer anzurufen, drücken Sie die **Annehmen**-Taste.

## Wählen mittels Kennnummern

Häufig verwendete Telefonnummern werden in Ihrem System zentral unter bestimmten Kennnummern gespeichert. Diese Nummern können durch Eingabe der betreffenden Kennnummer gewählt werden.

1. Drücken Sie die **Annehmen**-Taste.
2. Drücken Sie die Softtaste **Mehr**.
3. Wählen Sie **Schnellwahl**.
4. Geben Sie die gewünschte Kennnummer ein, z. B. **902**.

### Hinweis:

Sie können die gespeicherte Rufnummer durch weitere Ziffern erweitern (Nachwahl).

## Wahlwiederholung

Die fünf zuletzt gewählten externen Rufnummern können per Wahlwiederholung erneut gewählt werden.

1. Drücken Sie die Softtaste →→ .
2. Wählen Sie die gewünschte Rufnummer aus.
3. Drücken Sie die **Annehmen**-Taste.

## Einen Eintrag löschen

Der zu löschende Eintrag wird angezeigt.

1. Drücken Sie die **0**-Taste.

## Gezielte Wahlwiederholung

Bei der gezielten Wahlwiederholung werden nur die zuvor ausgewählten Rufnummern in der Wahlwiederholungsliste gespeichert. Die gezielte Wahlwiederholung muss im System konfiguriert sein. Die normale Wiederholung ist in diesem Falle deaktiviert.

1. Sie haben eine Verbindung hergestellt. Legen Sie **nicht** auf.
2. Drücken Sie dann einige Sekunden die #-Taste.
3. Drücken Sie die **Auflegen**-Taste.

## Eine Teilnehmergruppe anrufen

Ihr Systemadministrator kann mehrere Telefone in Ihrem System in einer Gruppe zusammenschließen. Das Zusammenfassen von Telefonnummern in einer Gruppe bietet bestimmte Vorteile (siehe [Rufe innerhalb einer Gruppe heranholen](#) auf Seite 50, [Durchsage an eine Teilnehmergruppe](#) auf Seite 51)

1. Drücken Sie die Softtaste **Menü**.
2. Wählen Sie das Symbol **Anrufe**.
3. Wählen Sie **Gruppenanrufe**.
4. Wählen Sie **Freig. Bündel (Interne Gruppe)**.
5. Wählen Sie die Gruppe aus, die Sie anrufen möchten.

## Über ein bestimmtes Leitungsbündel anrufen

1. Drücken Sie die Softtaste **Menü**.
2. Wählen Sie das Symbol **Anrufe**.
3. Wählen Sie **Gruppenanrufe**.
4. Wählen Sie **Leitung Bündel**.
5. Wählen Sie die Gruppe aus.
6. Geben Sie die Rufnummer ein.

## Privat über ein bestimmtes Leitungsbündel anrufen

1. Drücken Sie die Softtaste **Menü**.
2. Wählen Sie das Symbol **Anrufe**.
3. Wählen Sie **Gruppenanrufe**.
4. Wählen Sie **Privat Bündel**.
5. Wählen Sie die Gruppe aus.
6. Geben Sie die Rufnummer ein.

---

## Während eines Anrufs

### Hinweis:

Einige dieser Funktionen sind vom System abhängig und sind nicht im Menü enthalten. Diese sind von Ihrem Systemadministrator vorgegeben. Gegebenenfalls können weitere Funktionen von Ihrem Systemadministrator programmiert werden.

## Die Lautstärke während eines Anrufs einstellen

1. Sie regeln die Lautstärke mit der **Lauter-** und **Leiser-**Taste.  
Das Telefon speichert die neue Einstellung und diese gilt von nun an.

## Menü während eines Anrufs öffnen

1. Drücken Sie die Softtaste **Mehr**.
2. Wählen Sie **Menü**.
3. Um ein Menü zu öffnen, gehen Sie vor, als ob Sie sich nicht in einem Anruf befänden.

## Das Mikrofon während eines Anrufs ein-/ausschalten

1. Drücken Sie die Softtaste **Mehr**.
2. Wählen Sie **Mikrofon aus**.
3. Drücken Sie **Ausw**.

Das Symbol  zeigt an, dass das Mikrofon stummgeschaltet ist. Dies bedeutet, dass der Gesprächspartner Sie nicht hören kann.

So schalten Sie das Mikrofon wieder ein:

1. Drücken Sie die Softtaste **Mehr**.
2. Wählen Sie **Mikrofon ein**.
3. Drücken Sie **Ausw**.

### Hinweis:

Sie können das Mikrofon auch ein-/ausschalten, indem Sie die **Ton-aus**-Taste drücken - siehe [Beschreibung](#) auf Seite 19.

## Audioübertragung

So legen Sie den Ton vom Bluetooth-Kopfhörer während eines Anrufs auf den Hörer des Telefons.

1. Drücken Sie die Softtaste **Mehr**.
2. Wählen Sie **Audioübertr**.
3. Drücken Sie **Ausw**.

## Während eines Gesprächs einen neuen Anruf einleiten

1. Drücken Sie die Softtaste **R**.  
Der erste Anruf wird gehalten.
2. Wählen Sie die Rufnummer.

**Hinweis:**

Sie können auch einen Eintrag aus Ihrem Telefonbuch anrufen. Wählen Sie **Mehr > Menü > Kontakt > Kontakt anrufen**. Blättern Sie zu dem gewünschten Eintrag und drücken Sie die **Annehmen**-Taste.

**Einen Anruf beenden und zum ursprünglichen Anruf wechseln**

Wenn Sie während eines Gesprächs einen neuen Anruf einleiten, wird der erste Anruf gehalten.

1. Drücken Sie die Softtaste **R**.

Der aktive Anruf wird beendet. Sie werden mit dem ersten Anrufer verbunden.

**Einen Anruf verbinden**

Wenn Sie während eines Gesprächs einen neuen Anruf einleiten, wird der erste Anruf gehalten.

1. Drücken Sie die **Auflegen**-Taste.

Die beiden Gesprächspartner werden miteinander verbunden.

**Mit einem neuen Anruf verbinden**

Sie führen ein Telefongespräch.

1. Drücken Sie die Softtaste **R**.

Der Anruf wird gehalten.

2. Wählen Sie die Nummer der Person, mit der Sie den Anruf verbinden möchten. Informieren Sie den Teilnehmer, dass Sie einen Anruf vermitteln möchten.
3. Drücken Sie die **Auflegen**-Taste, um den Anruf zu verbinden.

**Hinweis:**

Eine Extern-zu-Extern-Vermittlung muss von Ihrem Systemadministrator aktiviert werden.

**Hinweis:**

Sie können den Anrufer direkt vermitteln, ohne eine Antwort des Gesprächspartners abzuwarten. Wenn der interne Teilnehmer den Anruf nicht annimmt, geht der Anruf nach einer Weile wieder an Sie zurück.

**Hinweis:**

Bei einer Extern-zu-Extern-Vermittlung sind zwei Amtsleitungen belegt.

**Ein Konferenzgespräch einleiten**

Wenn Sie während eines Gesprächs einen neuen Anruf einleiten, wird der erste Anruf gehalten.

1. Wählen Sie die Softtaste **Mehr**.
2. Wählen Sie **Konferenz**.

Sie können nun mit beiden Gesprächspartnern gleichzeitig sprechen.

## Ein Konferenzgespräch beenden

Sie haben das aktive Konferenzgespräch eingeleitet.

1. Drücken Sie die **Auflegen**-Taste.

Bei einem internen Konferenzgespräch bleiben die beiden anderen Konferenzteilnehmer verbunden.

## Rückruf

Die Leitung des Teilnehmers, den Sie anrufen, ist besetzt. Wenn Sie die Rückruffunktion aktivieren, erhalten Sie einen Hinweis, wenn die Leitung des Teilnehmers wieder frei ist.

### Rückruf einschalten

Die Leitung des Teilnehmers, den Sie anrufen, ist besetzt.

1. Drücken Sie die Softtaste **Mehr**.
2. Wählen Sie **Rückruf**.  
Es ertönt ein akustisches Signal.
3. Drücken Sie die **Auflegen**-Taste.
4. Wenn die Leitung des Teilnehmers, den Sie anrufen möchten, wieder frei ist, klingelt Ihr Telefon. Im Display wird **Rückruf** angezeigt.
5. Drücken Sie die **Annehmen**-Taste.  
Der Anruf wird automatisch eingeleitet.

#### Hinweis:

Bei internen Anrufen können Sie die Rückruffunktion auch aktivieren, wenn die Person, die Sie erreichen möchten, nicht abnimmt.

Rückrufe an externe Teilnehmer sind nur möglich, wenn das genutzte Telefonnetz und das System diese Funktion unterstützen.

Rufumleitungen werden bei Rückrufen nicht berücksichtigt.

Wenn Sie das Telefon, nachdem es eine Weile geklingelt hat, nicht abnehmen, wird der Rückruf aufgehoben. Die zu verstreichende Zeit bzw. Anzahl der Rufsignale ist im System konfiguriert.

### Rückruf aufheben

1. Drücken Sie die Softtaste **Prog**.
2. Blättern Sie zum Befehl **Rückruf**.
3. Drücken Sie dann einige Sekunden die **0**-Taste. Im Display wird kurz **Rückruf aus** angezeigt.

## Einen zweiten Anruf entgegennehmen

Während eines Anrufs. Es geht ein zweiter Anruf ein. Dieser wird durch einen kurzen Ton sowie durch Anzeige von Name bzw. Nummer des Anrufers angekündigt. Sie können den ersten Anruf beenden und den zweiten Anruf annehmen. Sie können den zweiten Anruf aber auch ignorieren.

Diese Funktion muss in Ihrem Telefonsystem aktiviert sein.

1. Drücken Sie die **Auflegen**-Taste.  
Der erste Anruf wird beendet. Ihr Telefon klingelt.
2. Drücken Sie die **Annehmen**-Taste.  
Sie werden mit dem zweiten Anrufer verbunden.

### Hinweis:

Geht der zweite Anruf über eine Digitalverbindung ein und Sie nehmen den Anruf nicht an, wird der Anruf in der Anrufliste gespeichert.

## Einem Anruf einen Code zuweisen

Jedem ausgehenden und ankommenden externen Anruf kann ein Code zugewiesen werden. Auf diese Art kann der Anruf einem Projekt oder einer Kundennummer zugeordnet werden.

### Hinweis:

Der Code muss von Ihrem Systemadministrator aktiviert werden. Die Länge des Codes ist im Telefonsystem festgelegt.

Während eines Anrufs.

1. Drücken Sie die Softtaste **Mehr**.
2. Wählen Sie **Code**.  
Wenn diese bereits eingerichtet wurde, wird die aktuelle Codenummer angezeigt.
3. Geben Sie den Code ein.  
Die neue Codenummer wird automatisch gespeichert.

## DTMF-Nachwahl

Sie können während des Telefonierens auf DTMF-Nachwahl umschalten. Bei der DTMF-Nachwahl wird jeder Tastendruck als Ton gesendet, so dass Sie beispielsweise einen Anrufbeantworter bedienen können.

### DTMF aktivieren

Während eines Anrufs.

1. Drücken Sie die Softtaste **Mehr**.
2. Wählen Sie **DTMF**.

Wählen Sie die Nummer. Jede Ziffer wird als Ton gesendet.

**Hinweis:**

Die DTMF-Nachwahl ist standardmäßig aktiviert und braucht nicht gesondert eingeschaltet zu werden.

**„A“ - „D“ als DTMF-Signal senden**

Während eines Anrufs.

1. Drücken Sie die Softtaste **Mehr**.
2. Wählen Sie den gewünschten Eintrag z. B. **Tonwahl (A)**.

„A“ wird als Ton gesendet.

**Freisprechfunktion**

Während eines Anrufs können Sie die Freisprechfunktion aktivieren.

1. Drücken Sie einige Sekunden lang die **R**-Softtaste.

So schalten Sie die Freisprechfunktion wieder aus:

1. Drücken Sie dazu wieder einige Sekunden lang die **R**-Softtaste.

**Rückfrage an erste Nebenstelle**

Wenn Sie über ein Telefonnebensystem anrufen, das an eine sogenannte erste PABX angeschlossen ist, können Sie einen Anruf in der ersten PABX halten.

Während eines Anrufs.

1. Drücken Sie die Softtaste **Mehr**.
2. Wählen Sie **Rückfr. 1.NstA**.

Der Anruf wird gehalten. Sie können einen zweiten Teilnehmer anrufen.

---

**Heranholen**

Sie können einen Anruf, der auf einem anderen Telefon eingeht, auf Ihrem Telefon annehmen. Wenn Sie einer Gruppe angehören, ist dies ohne Wählen einer bestimmten Nummer für jedes Telefon der Gruppe möglich.

**Anrufe heranholen**

Ein anderes Telefon klingelt.

1. Drücken Sie die Softtaste **Menü**.
2. Wählen Sie das Symbol **Anrufe**.
3. Wählen Sie **Anrufeinstellungen**.
4. Wählen Sie **Rufe heranholen**.



5. Wählen Sie **Anr. erneut ann.**
6. Geben Sie die Rufnummer des Teilnehmers ein, dessen Anruf Sie heranziehen möchten. Sie sind nun verbunden.

**Hinweis:**

Wenn Sie einen internen Anruf angenommen haben, wird die Nummer oder der Name des Teilnehmers auf dem Display angezeigt.

Wenn Sie einen externen Anruf angenommen haben, wird die Nummer oder der Name der Leitung auf dem Display angezeigt.

## Anrufe von einer klingelnden Leitung annehmen

Sie hören einen externen Anruf auf einem anderen Telefon.

1. Drücken Sie die Softtaste **Menü**.
2. Wählen Sie das Symbol **Anrufe**.
3. Wählen Sie **Anrufeinstellungen**.
4. Wählen Sie **Rufe heranziehen**.
5. Wählen Sie **Ruf. Ltg. belegen**.  
Der Name der Leitung oder die Nummer und/oder der Name des Anrufers werden auf dem Display angezeigt. Sie sind nun verbunden.

**Hinweis:**

Wenn Sie einen internen Anruf angenommen haben, wird die Nummer oder der Name des Teilnehmers auf dem Display angezeigt.

Wenn Sie einen externen Anruf angenommen haben, wird die Nummer oder der Name der Leitung auf dem Display angezeigt.

## Anrufe von einem zugehörigen Teilnehmer heranziehen

Das Telefon des zugehörigen Teilnehmers klingelt.

1. Drücken Sie die Softtaste **Menü**.
2. Wählen Sie das Symbol **Anrufe**.
3. Wählen Sie **Anrufeinstellungen**.
4. Wählen Sie **Rufe heranziehen**.
5. Wählen Sie **Part. heranziehen**.  
Die Nummer und/oder der Name des Anrufers erscheinen auf dem Display. Sie sind nun verbunden.

## Rufe innerhalb einer Gruppe heranholen

Ein anderes Telefon innerhalb Ihrer Gruppe klingelt.

1. Drücken Sie die Softtaste **Menü**.
2. Wählen Sie das Symbol **Anrufe**.
3. Wählen Sie **Anrufeinstellungen**.
4. Wählen Sie **Rufe heranholen**.
5. Wählen Sie **Heranh. Gruppe**.
6. Wählen Sie die Gruppe, welcher das klingelnde Telefon angehört.

Die Nummer und/oder der Name des Anrufers erscheinen auf dem Display. Sie sind nun verbunden.

---

## Rufumleitung

Anrufe können umgeleitet werden. Es können entweder alle Anrufe, interne Anrufe, externe Anrufe, Anrufe bei besetzter Leitung oder nicht entgegengenommene Anrufe an eine andere Nummer umgeleitet werden.

Um Anrufe von einem anderen Telefon auf Ihr Telefon umzuleiten, wählen Sie **Anrufe > Anrufeinstellungen > Rufumleitung**. Siehe [Anrufeinstellungen](#) auf Seite 56.

Sie können auch unter **Favoriten** Einträge mit Kurzwahlen programmieren und so eine bestimmte Rufumleitung veranlassen. Weitere Informationen erhalten Sie unter [Eigene Favoriten](#) auf Seite 63.

---

## Durchsage

Sie können eine Durchsage an eine Verbindung innerhalb Ihres Telefonsystems von Ihrem Schnurlostelefon machen. Durchsagen an ein anderes Schnurlostelefon sind nicht möglich.

### Durchsagen

1. Drücken Sie die **Annehmen**-Taste.
2. Geben Sie die gewünschte Rufnummer ein, z. B. **1276**.
3. Wählen Sie die Softtaste **Mehr**.
4. Wählen Sie **Menü**.
5. Wählen Sie das Symbol **Anrufe**.
6. Wählen Sie **Anrufeinstellungen**.
7. Wählen Sie **Durchsage**.  
Beginnen Sie mit der Durchsage.

### **Durchsage an einen zugehörigen Teilnehmer**

1. Drücken Sie die Softtaste **Menü**.
2. Wählen Sie das Symbol **Anrufe**.
3. Wählen Sie **Anrufeinstellungen**.
4. Wählen Sie **Partnerankündigung**.  
Beginnen Sie mit der Durchsage.

### **Durchsage an eine Teilnehmergruppe**

1. Drücken Sie die **Annehmen**-Taste.
2. Drücken Sie die Softtaste **Mehr**.
3. Wählen Sie **Menü**.
4. Wählen Sie das Symbol **Anrufe**.
5. Wählen Sie **Anrufeinstellungen**.
6. Wählen Sie **Gruppendurchsage**.
7. Wählen Sie die Gruppe, an welche die Durchsage gehen soll.  
Beginnen Sie mit der Durchsage.

### **Eine Durchsage beenden**

1. Drücken Sie die **Auflegen**-Taste.

---

## Nachrichten

Informationen zu den Nachrichtenfunktionen finden Sie unter [Nachrichten](#) auf Seite 63.

---

## Nachrichtenliste

Die zehn zuletzt eingegangenen Nachrichten werden in einer Liste gespeichert. Die Nachrichtenliste befindet sich im Menü „Nachrichten“ unter **Nachrichtenliste**.

---

## Eine Nachricht empfangen

Beim Eingang einer SMS-Nachricht ertönt ein Hinweisston. Der Text der eingegangenen Nachricht wird angezeigt. Geht eine Nachricht während eines Anrufs ein, ertönt ein kurzer Piepton.

---

## Sprachmitteilungen

Der Eingang einer neuen Sprachmitteilung wird im Display durch **LIST** angezeigt. Die Mitteilung wird in der Anrufliste gespeichert.

## Menüs

Abbildung 5: Das Hauptmenü

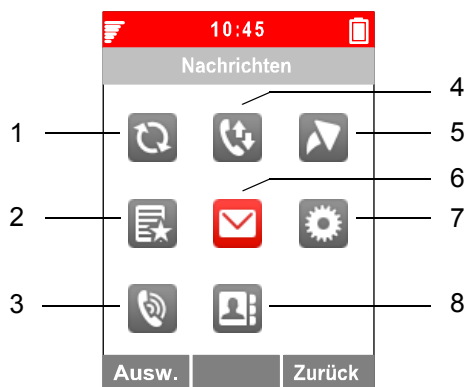

**Anmerkungen zur Abbildung:**

- |                     |                  |
|---------------------|------------------|
| 1. Verbindungen     | 5. Kurzwahl      |
| 2. Eigene Favoriten | 6. Nachrichten   |
| 3. Profile          | 7. Einstellungen |
| 4. Anrufe           | 8. Kontakte      |

## Verbindungen

1. Öffnen Sie das Menü, indem Sie die Softtaste **Menü** oder die Bestätigungsoption der Navigationstaste drücken.
2. Wählen Sie das Symbol **Verbindungen**.
3. Drücken Sie die Bestätigungstaste oder die Softtaste **Ausw.**

## Bluetooth

Im Menü „Bluetooth“ können Sie eine Verbindung mit einem Bluetooth-Kopfhörer einrichten und die Bluetooth-Funktion aktivieren. Sämtliche Informationen zur Bluetooth-Funktionalität finden Sie unter [Bluetooth-Kopfhörer](#) auf Seite 85.

## Kopfhörer

1. Wählen Sie **Kopfhörer**.
2. Wählen Sie den gewünschten Kopfhörer aus. Wählen Sie **Mik am Bügel, Mik im Kabel, Gehörschutz** oder **Anderer Kopfhörer**.

### Hinweis:

Die Option **Anderer Kopfhörer** ist nur verfügbar, wenn das Kopfhörerprofil von Ihrem Systemadministrator konfiguriert wurde.

3. Drücken Sie **Ausw**.

## System

Ihr Schnurlostelefon kann bei bis zu acht Systemen angemeldet sein. Jedes System wird als ein Systemeintrag gespeichert. Zur besseren Kennung der verschiedenen Systeme können Sie diesen nach der Anmeldung eine Bezeichnung zuweisen.

Das Telefon kann so eingerichtet werden, dass, während Sie sich von Ort zu Ort bewegen, automatisch das jeweils verfügbare System ausgewählt wird.

1. Wählen Sie **System**.

### System wechseln

1. Wählen Sie **System wechseln**.
2. Wählen Sie entweder **Automatisch** oder wählen Sie das gewünschte System. Wenn das Telefon auf **Automatisch** eingestellt ist, wird ein System aus einer priorisierten Liste ausgewählt - siehe [Priorität](#) auf Seite 55.

### Hinweis:

Die Einstellung **Automatisch** funktioniert nicht, wenn die Systemliste unter den Integral DECT-Systemen auch andere Systeme enthält (IP DECT- oder GAP-Stationen).

### Beim System anmelden

Um sich bei einem neuen System anzumelden, benötigen Sie den betreffenden „Park“-Code (Portable Access Right Key) und „Ac“-Code (Authentifizierungscode). Weitere Informationen erhalten Sie von Ihrem Systemadministrator.

Der IPEI-Code ist ein eindeutiger Code, der dem Schnurlostelefon zugewiesen ist - siehe auch [Admin-Menü](#) auf Seite 78.

1. Wählen Sie **Anmelden**.  
Der IPEI-Code des Telefons wird angezeigt.
2. Drücken Sie **Weiter**.
3. Geben Sie den Systemnamen ein.
4. Drücken Sie **Weiter**.
5. Wählen Sie Ihr System.

6. Drücken Sie **Weiter**.
7. Geben Sie den PARK-Code ein.

**Hinweis:**

Geben Sie nach dem Code *nicht* das #-Zeichen ein.

8. Geben Sie den AC-Code ein. Drücken Sie **Weiter**.  
Die Meldung „Abmeldeschutz aktivieren?“ wird angezeigt.
9. Wählen Sie **Ja** oder **Nein**. Eine geschützte Anmeldung kann nicht gelöscht werden.
10. Drücken Sie **OK**. Ein Suchvorgang beginnt.

**Hinweis:**

Wenn Ihr Telefon an Ihrem System angemeldet wird, kann es zu einem Neustart kommen.

**Vom System abmelden**

1. Wählen Sie **Abmelden**, um eine Systemanmeldung zu löschen.
2. Wählen Sie **Lösch**.

**Hinweis:**

Eine geschützte Anmeldung kann nicht gelöscht werden.

**System umbenennen**

Sie können den Namen des Systems im Telefon ändern.

1. Wählen Sie **System umbenennen**.
2. Wählen Sie das betreffende System aus.
3. Geben Sie den neuen Namen ein.
4. Wählen Sie **Sich**.

**Priorität**

Standardmäßig werden die Systeme in der Reihenfolge angezeigt, in welcher die Anmeldungen eingegeben wurden. Das bedeutet, dass das System, an welches das Telefon zuerst angemeldet wurde, die höchste Priorität hat. Diese Liste kann vom Benutzer geändert werden. Sie können die Reihenfolge und somit die Priorität der Systeme ändern, indem Sie die betreffenden Einträge in der Liste an die gewünschte Stelle verschieben.

**Hinweis:**

Diese Liste wird verwendet, wenn die Systemwahl auf **Automatisch** eingestellt ist - siehe [System wechseln](#) auf Seite 54.

1. Wählen Sie **Priorität**.
2. Ändern Sie gegebenenfalls die Priorität mit Hilfe der **Nach-oben**- und **Nach-unten**-Taste. Die neue Reihenfolge wird gespeichert, sobald Sie **Zurück** drücken.

## Im Lader

### Ausschalten während des Ladevorgangs

Das Schnurlostelefon kann auch ausgeschaltet werden, während es sich zum Laden in einer Ladestation befindet. Wenn das Telefon aus der Ladestation genommen wird, schaltet es sich wieder ein.

1. Wählen Sie **Im Lader**.
2. Wählen Sie **Ausschalten**.

### Den Lademodus deaktivieren

1. Wählen Sie **Im Lader**.
2. Wählen Sie **Keine Aktion**.

---

## Anrufe

1. Öffnen Sie das Menü, indem Sie die Softtaste **Menü** oder die Bestätigungsoption der Navigationstaste drücken.
2. Wählen Sie das Symbol **Anrufe**.
3. Drücken Sie die Bestätigungstaste oder die Softtaste **Ausw**.

## Anrufeinstellungen

### Hinweis:

Diese Funktionen sind vom System abhängig. Die Parameter sind von Ihrem Systemadministrator vorgegeben.

### Folgen Sie mir (Rufumleitung von)

Sie können von Ihrem Schnurlostelefon aus Anrufe von einem anderen Telefon auf Ihr eigenes Telefon umleiten. Das Schnurlostelefon muss sich im Empfangsbereich des Telefonsystems befinden. Sie können mehrere, aufeinander folgende Rufumleitungen auf Ihr Telefon legen.

1. Wählen Sie **Anrufeinstellungen**.
2. Wählen Sie **Rufumleitung**.
3. Wählen Sie **Rufuml. von**.
4. Folgende Tasten und die zugehörigen Funktionen sind verfügbar:
  - **1** - Rufumleitung ohne Bedingungen. (Im Display wird ein Bindestrich (-) angezeigt.)
  - **2** - Rufumleitung nach einer kurzen Dauer. (Im Display wird ein Z angezeigt.)
  - **3** - Rufumleitung, falls Ihre Leitung besetzt ist. (Im Display wird ein B angezeigt.)
5. Geben Sie die Nummer ein, deren Anrufe umgeleitet werden sollen.



Alle Anrufe an diese Nummer werden je nach Einstellung entweder nach einigen Rufsignalen oder bei besetzter Leitung an Sie umgeleitet. Die Rufumleitung wird im Display angezeigt.

### Rufumleitung

Sie können alle Anrufe von Ihrem Schnurlostelefon an eine andere Verbindung innerhalb Ihres Telefonsystems umleiten. Das Schnurlostelefon muss sich im Empfangsbereich des Telefonsystems befinden.

1. Wählen Sie **Anrufeinstellungen**.
2. Wählen Sie **Rufumleitung**.
3. Wählen Sie **Rufuml. nach**.
4. Folgende Tasten und die zugehörigen Funktionen sind verfügbar.
  - **1** - Rufumleitung ohne Bedingungen. (Im Display wird ein Bindestrich (-) angezeigt.)
  - **2** - Rufumleitung nach einer kurzen Dauer. (Im Display wird ein Z angezeigt.)
  - **3** - Rufumleitung, falls Ihre Leitung besetzt ist. (Im Display wird ein B angezeigt.)
5. Geben Sie die Zielnummer für die interne bzw. externe Rufumleitung ein. Wenn es sich um eine externe Nummer handelt, müssen Sie der Nummer die entsprechende Vorwahlziffer (in der Regel „0“) voranstellen.
6. Drücken Sie die Softtaste **Prog**.  
Die Rufumleitung wird im Display angezeigt.

### Bestimmte Rufumleitungen deaktivieren

1. Drücken Sie die Softtaste **Prog**, um das Statusmenü zu öffnen.
2. Blättern Sie zu der Rufumleitung, die Sie aufheben möchten.
3. Drücken Sie die **0**-Taste.

### Alle Rufumleitungen deaktivieren

1. Wählen Sie **Anrufeinstellungen**.
2. Wählen Sie **Rufumleitung**.
3. Wählen Sie **Rufuml. aufheben**.

### Anrufsignale auf zwei Telefonen (Twinning)

Sie können Ihr Telefon so einrichten, dass ankommende Anrufe sowohl auf Ihrem eigenen Telefon als auch auf einem anderen, externen Telefon, z. B. Ihrem GSM-Handy, gemeldet werden. Dies wird als Twinning bezeichnet.

1. Wählen Sie **Anrufeinstellungen**.
2. Wählen Sie **Rufumleitung**.
3. Wählen Sie **Rufuml. nach**.
4. Drücken Sie die Taste **4**:
5. Geben Sie die externe Nummer des Telefons ein, das bei Eingang eines Anrufs ebenfalls ein Signal erhalten soll, z. B. **0012341234**.

6. Drücken Sie die Softtaste **Prog.**  
Die Twinning-Nummer wird angezeigt, z. B. **Twinning 0012341234.**
7. Geben Sie die externe Nummer des Telefons ein, das bei Eingang eines Anrufs ebenfalls ein Signal erhalten soll, z. B. **0012341234.**

## Rufumleitung und Twinning aus der Ferne ändern

Sie können Ihr Telefonsystem von überall anrufen und Rufumleitung oder Twinning für Ihr Schnurlostelefon oder andere Telefone einrichten oder ändern. Dies ist von jedem Telefon mit DTMF-Suffixwahl möglich.

### Hinweis:

Die Funktion zum Einstellen und Ändern von Rufumleitung und Twinning aus der Ferne muss von Ihrem Systemadministrator freigegeben werden. Der Systemadministrator nennt Ihnen die Nummer, die Sie für den entfernten Zugriff auf diese Einstellungen benötigen. Die geheime PIN-Nummer des Teilnehmers darf nicht mit der ausgegebenen Einstellung übereinstimmen. Wenn Sie von der externen Telefonnummer aus anrufen, auf welche Sie Rufe umleiten möchten, brauchen Sie für die Einrichtung einer „Rufumleitung zu“ keine externe Nummer einzugeben. In jedem Fall muss die Rufnummernübertragung für das Telefon aktiviert sein.

### Den Teilnehmer anrufen, dessen Rufumleitung geändert werden soll

1. Rufen Sie die Nummer Ihres Telefonsystems von einem externen Telefon an, z. B. **0697505.**
2. Geben Sie die Nummer des Fernzugriffs ein, z. B. **24.**
3. Zur Bestätigung ertönt ein Wählton.
4. Geben Sie die interne Rufnummer des Teilnehmers ein, dessen Rufumleitung Sie ändern möchten.
5. Geben Sie die vier- bzw. sechsstellige PIN-Nummer des Teilnehmers ein, z. B. **1234.** Zur Bestätigung ertönt ein Wählton.
6. Geben Sie dann einen der drei folgenden Codes (a - c) ein:

#### a) Rufumleitung an ein anderes Telefon oder einen anderen Sprachmitteilungseingang (Rufumleitung zu, Twinning)

1. Drücken Sie die \*-Taste gefolgt von **71.**
2. Geben Sie den Code für die Rufumleitung ein, z. B. **1.**  
Codes für die verfügbaren Rufumleitungen:
  - 1 = sofort -- 2 = wenn keiner abnimmt -- 3 = wenn besetzt -- 4 = Twinning
3. Geben Sie die interne bzw. externe Nummer ein, an die Anrufe umgeleitet werden sollen, z. B. **00897543.**
4. Drücken Sie die #-Taste.  
Es ertönt ein akustisches Signal.

### b) Rufumleitung von einem internen Teilnehmer (Rufumleitung von, Folgen Sie mir)

1. Drücken Sie die \*-Taste gefolgt von **70**.
2. Geben Sie den Code für die Art der Rufumleitung ein, z. B. **1**.  
Codes für die verfügbaren Rufumleitungen:
  - **1** = sofort -- **2** = wenn keiner abnimmt -- **3** = wenn besetzt
3. Geben Sie die zwei- bis vierstellige Rufnummer des Teilnehmers ein, dessen Anrufe umgeleitet werden sollen.  
Es ertönt ein akustisches Signal.

### c) Rufumleitung/Twinning deaktivieren

1. Drücken Sie die #-Taste gefolgt von
  - **70** für „Rufumleitung von“ bzw.
  - **71** für „Rufumleitung zu“.

Es ertönt ein akustisches Signal. Die Rufumleitung ist deaktiviert.

## Eigenzuweisung

Wenn Ihr Systemadministrator Ihr Telefon als Nachtschaltung der Zentrale eingerichtet hat, gehen Anrufe nur auf Ihrem Schnurlostelefon ein, wenn an der Zentrale die Nachtschaltung aktiviert wurde. Wenn Sie diese Anrufe jederzeit empfangen können möchten, müssen Sie die Eigenzuweisung aktivieren.

### Eigenzuweisung aktivieren

1. Wählen Sie **Anrufeinstellungen**.
2. Wählen Sie **Rufumleitung**.
3. Wählen Sie **Eigenzuweisung**.

### Eine Eigenzuweisung anzeigen

Wenn die Eigenzuweisung aktiviert ist, wird im Statusmenü eine entsprechende Statusmeldung angezeigt - siehe [Statusmenü](#) auf Seite 35.

### Eine Eigenzuweisung aufheben

1. Wählen Sie **Anrufeinstellungen**.
2. Wählen Sie **Rufumleitung**.
3. Wählen Sie **Eigenzuweisung**.  
Im Display wird kurz **Eigenzuweisung aus** angezeigt.

#### Hinweis:

Wenn Sie sowohl eine Eigenzuweisung als auch eine Rufumleitung aktiviert haben, können Sie beide durch einen Zifferncode deaktivieren - siehe [Codes für Ihr Telefon](#) auf Seite 93.

## Rufnummernanzeige unterdrücken

Wenn Sie vermeiden möchten, dass externe Gesprächspartner Ihre Rufnummer sehen, können Sie die Anzeige der Nummer unterdrücken.

### Anzeige der eigenen Rufnummer aktivieren/deaktivieren

1. Wählen Sie **Nummer anz./verb.**

Die Aktivierung bzw. Deaktivierung der Rufnummernanzeige wird kurz durch eine Meldung angezeigt.

#### Hinweis:

Die Funktion zur Anzeige bzw. Unterdrückung der Nummernanzeige muss über die Zentrale aktiviert werden.

Nach dem Anruf wird automatisch wieder die Anzeige der Rufnummer aktiviert.

## Gebührenanzeige

1. Wählen Sie **Gebühren.**

Die beim letzten Anruf entstandenen Gebühren werden im Display angezeigt, z. B. Eur 1,68.

2. Um die Gebührenanzeige aufzuheben, drücken Sie die Softtaste **Lösch.**

## Ruhe vor dem Telefon

Wenn Sie nicht gestört werden möchten, können Sie den Signalton zeitweilig deaktivieren.

1. Wählen Sie **Anrufeinstellungen.**
2. Wählen Sie **Abwesend.**
3. Wählen Sie die Option **Ruhe v. d. Tel.**

#### Hinweis:

Wenn Sie die Option „Ruhe vor dem Telefon“ aktiviert haben, hören Anrufer ein Besetztzeichen oder eine Ansage.

Auch wenn Sie die Option „Ruhe vor dem Telefon“ aktiviert haben, können Sie interne und externe Anrufe ohne jegliche Beschränkungen tätigen.

## Einen Sammelanschluss verlassen

Wenn Ihr Telefon einem oder mehreren Sammelanschlüssen zugewiesen ist, können Sie diese zeitweilig verlassen.

1. Wählen Sie **Anrufeinstellungen**.
2. Wählen Sie **Abwesend**.
3. Wählen Sie **Ruhe Sammeln**.

## Zugehöriger Teilnehmer

Ihr Systemadministrator kann ein Telefon in Ihrem System als zugehörigen Teilnehmer einrichten, z. B. für eine Schaltung zwischen Management und Sekretariat. Das Zusammenfassen von Telefonnummern in einer Gruppe bietet bestimmte Vorteile.

### Den zugehörigen Teilnehmer anrufen

1. Wählen Sie **Anrufeinstellungen**.
2. Wählen Sie **Rufumleitung**.
3. Wählen Sie **Anruf eines int. Part.**

### Rufumleitung an einen zugehörigen Teilnehmer

1. Wählen Sie **Anrufeinstellungen**.
2. Wählen Sie **Rufumleitung**.
3. Wählen Sie **Rufuml. zu Partner**.  
Auf dem Display wird z. B. **Rufuml. zu 24** - angezeigt.

### Rufumleitung von einem zugehörigen Teilnehmer

1. Wählen Sie **Anrufeinstellungen**.
2. Wählen Sie **Rufumleitung**.
3. Wählen Sie **Rufuml. von...**  
Auf dem Display wird z. B. **Rufuml. von 24** - angezeigt.

### Eigenzuweisung von zugehörigem Teilnehmer aufheben

1. Wählen Sie **Anrufeinstellungen**.
2. Wählen Sie **Rufumleitung**.
3. Wählen Sie **Eigenzu. löschen**.  
Auf dem Display wird z. B. **Eigenzu. löschen für** angezeigt.

## Allgemeines

Außer den standardmäßigen, in den Anrufeinstellungen verfügbaren Funktionen kann Ihr Systemadministrator zehn weitere systemspezifische Codes einrichten.

---

## Kurzwahl

Den Navigationstasten sowie der Multifunktionstaste können vorprogrammierte Funktionen als Kurzwahl zugewiesen werden. Die Multifunktionstaste kann beispielsweise so belegt werden, dass Sie damit einen Anruf tätigen oder eine Nachricht senden können.

### Hinweis:

Alle in dieser Anleitung beschriebenen Verfahren beziehen sich auf standardmäßige Kurzwahleinstellungen. D. h., Ihr Telefon kann sich von diesen Vorgaben unterscheiden.

1. Öffnen Sie das Menü, indem Sie die Softtaste **Menü** oder die Bestätigungsoption der Navigationstaste drücken.
2. Wählen Sie das Symbol **Kurzwahl**.
3. Drücken Sie die Bestätigungstaste oder die Softtaste **Ausw**.

## Die Navigationstaste konfigurieren

1. Wählen Sie **Navigationstasten**.
2. Wählen Sie **Links** oder **Rechts**.
3. Wählen Sie **Funktion**, um eine Funktion zuzuweisen.
4. Wählen Sie die Funktion aus der Liste aus und drücken Sie **Zurück**.
5. Wählen Sie **Wert** (nur für bestimmte Funktionen). Geben Sie einen Wert, z. B. eine Telefonnummer, ein. Drücken Sie **Zurück**.
6. Wählen Sie **Bestätigung**. Standardmäßig wird keine Bestätigung angezeigt.
7. Ändern Sie gegebenenfalls die Einstellung und drücken Sie **Zurück**.
8. Drücken Sie die Softtaste **Sich**.

## Die Multifunktionstaste konfigurieren

Der Multifunktionstaste können zwei verschiedene Funktionen zugewiesen werden. Durch ein längeres Drücken der Taste wird die eine Funktion aktiviert, durch doppeltes Drücken schnell hintereinander wird die andere Funktion aktiviert.

1. Wählen Sie **Multifunktionstaste**.
2. Wählen Sie **Lange drücken** oder **Mehrmals drücken**.
3. Wählen Sie **Funktion**, um eine Funktion zuzuweisen.
4. Wählen Sie die Funktion aus der Liste aus und drücken Sie **Zurück**.
5. Wählen Sie **Wert** (nur für bestimmte Funktionen). Geben Sie einen Wert, z. B. eine Telefonnummer, ein. Drücken Sie **Zurück**.
6. Wählen Sie **Bestätigung**. Standardmäßig wird keine Bestätigung angezeigt.

7. Ändern Sie gegebenenfalls die Einstellung und drücken Sie **Zurück**.
8. Drücken Sie die Softtaste **Sich**.

---

## Eigene Favoriten

In diesem Menü können Sie Rufnummern oder Funktionszugriffscodes, die Sie häufig verwenden, speichern.

1. Öffnen Sie das Menü, indem Sie die Softtaste **Menü** oder die Bestätigungsoption der Navigationstaste drücken.
2. Wählen Sie das Symbol **Eigene Favoriten**.
3. Drücken Sie die Bestätigungstaste oder die Softtaste **Ausw**.

## Favoriten hinzufügen

1. Wählen Sie **Hinzufügen**.
2. Geben Sie eine Bezeichnung für den neuen Eintrag ein.
3. Geben Sie die Anrufdetails ein.  
Dies kann einfach eine Rufnummer sein oder aber auch eine komplexe Kombination aus Funktionszugriffscodes und Rufnummer, z. B. zur Umleitung einer Rufnummer auf eine bestimmte Nebenstelle.
4. Drücken Sie die Softtaste **Sich**.

## Favoriten löschen

1. Wählen Sie den Eintrag, den Sie löschen möchten.
2. Wählen Sie **Mehr**.
3. Wählen Sie **Lösch**.
4. Wählen Sie **Ja**, um den Eintrag zu löschen.

---

## Nachrichten

Über diese Funktion können Sie mit Ihrem Telefon kurze Textnachrichten senden und empfangen. Sie können sowohl an einzelne als auch an alle Teilnehmer Ihres Systems Nachrichten senden.

Die Nachrichten erfolgen in Textform. Im Anschluss können Sie beliebige Nummern wählen. Die Liste der vordefinierten Textnachrichten erhalten Sie von Ihrem Systemadministrator.

Jede Nachricht wird in der Nachrichtenliste gespeichert (die letzten zehn Nachrichten).

## Eine Nachricht empfangen

Auf Ihrem Telefon ertönt ein spezieller Rufton.

Auf dem Display wird die Telefonnummer des Senders (sofern verfügbar) sowie die Nachricht angezeigt, z. B. **5371 Besprechung in Raum 109**.

## Nachrichtenliste

Wird im Ruhemodus im Display der Text **MAIL** angezeigt, bedeutet dies, dass Sie Nachrichten haben.

1. Öffnen Sie das Menü, indem Sie die Softtaste **Menü** oder die Bestätigungsoption der Navigationstaste drücken.
2. Wählen Sie **Nachrichten**.
3. Drücken Sie die Bestätigungstaste oder die Softtaste **Ausw**.
4. Wählen Sie **Nachrichtenliste**.
5. Im Display wird die erste Nachricht angezeigt.
6. Sie können die Einträge der Liste wie gewohnt durchblättern.

## Eine Nachricht aus der Liste löschen

Die zu löschende Nachricht wird im Display angezeigt.

1. Drücken Sie die **0**-Taste.

## Eine Nachricht senden

Textnachrichten können nur auf Telefonen mit Display empfangen werden.

### Hinweis:

Wenn vordefinierte Nachrichten im System gespeichert sind, können Sie diese direkt übernehmen oder erst bearbeiten und dann senden.

1. Öffnen Sie das Menü, indem Sie die Softtaste **Menü** oder die Bestätigungsoption der Navigationstaste drücken.
2. Wählen Sie **Nachrichten**.
3. Drücken Sie die Bestätigungstaste oder die Softtaste **Ausw**.
4. Wählen Sie **Nachricht/Mitteilung senden**.  
**Nummer: Text** wird im Display angezeigt.
5. Drücken Sie die Zifferntaste für eine Standardnachricht, z. B. **1**. Der gewählte Standardtext wird im Menü angezeigt.
6. Geben Sie bei Bedarf weitere Ziffern/Buchstaben ein.
  - Ziffern geben Sie direkt über die Zifferntasten ein.
  - Buchstaben geben Sie ein, indem Sie erst einige Sekunden die \*-Taste drücken. Danach ist der Buchstabenmodus aktiviert.



Sie können dann mit a), b) oder c) fortfahren:

#### a) Nachricht an Anrufer senden

1. Drücken Sie die Softtaste **Mehr**.
2. Drücken Sie **R**.

Die Nachricht wird an jeden Anrufer gesendet.

#### b) Nachricht an einen Benutzer senden

1. Drücken Sie einige Sekunden die \*-Taste und dann die Bestätigungstaste der Navigationstaste.  
Im Display wird **An** angezeigt.
2. Geben Sie die Rufnummer des Nachrichteneempfängers ein.

Die Nachricht wird sofort gesendet.

#### a) Nachricht an alle senden

1. Drücken Sie einige Sekunden die #-Taste.  
Im Display wird **An alle** angezeigt.
2. Drücken Sie einige Sekunden die Sternchentaste und dann die Auswahlstaste.
3. Drücken Sie einige Sekunden die \*-Taste und dann die Bestätigungstaste der Navigationstaste.

Die Nachricht wird umgehend an alle Teilnehmer gesendet.

#### Nachricht an Anrufer abbrechen

1. Drücken Sie im Ruhemodus die **Prog**-Taste.
2. Blättern Sie zum Menüeintrag **Nachricht an Anrufer**.
3. Drücken Sie die **0**-Taste.

## Sprachmitteilung wartet

Mit Ihrem Telefonsystem können Sprachmitteilungseingänge verbunden werden. Eingehende Mitteilungen werden auf Ihrem Schnurlostelefon angekündigt. Sie können die Mitteilungen auf dem Telefon abhören.

#### Sprachmitteilungseingang zeigt eine neue Nachricht an

Auf dem Display wird **LIST** angezeigt, was darauf hinweist, dass die Anrufliste einen neuen Eintrag enthält.

#### Mitteilungshinweis (Nachricht wartet)

Der Sprachmitteilungseingang enthält eine neue Nachricht. Im Display wird **LIST** angezeigt.

1. Drücken Sie die Softtaste **Prog**.
2. Wählen Sie **Anrufliste**.

3. Blättern Sie zum gewünschten Eintrag. Der Eintrag entspricht der Bezeichnung Ihres Sprachmitteilungseingangs, z. B. **Mailbox**.

### Die angezeigte Mitteilung abhören

1. Drücken Sie die **Annehmen**-Taste. Die Mitteilung wird abgespielt.

#### Hinweis:

Mitteilungen werden genau wie andere Einträge der Anrufliste gelöscht.  
Wenn Ihr Schnurlostelefon als „Paralleltelefon“ konfiguriert ist, müssen Sie den Sprachmitteilungseingang manuell anrufen, um die Nachricht abzuhören.

---

## Profile

Sie können auf Ihrem Telefon personalisierte Profile einrichten, z. B. für eingehende Anrufe, Vibrationssignale und Tastentöne. Dies ist z. B. dann hilfreich, wenn das Telefon von verschiedenen Personen benutzt wird und jeder Benutzer ein anderes Audioprofil möchte. Diese Funktion kann auch für temporäre Einstellungen genutzt werden, z. B. wenn während einer Besprechung der Rufton ankommender Anrufe stummgeschaltet werden soll. Sie können einfach zwischen verschiedenen Profilen wechseln.

#### Hinweis:

Wenn auf einem Telefon ein Profil eingeschaltet ist, können die Einstellungen des Telefons nicht geändert werden. Sie müssen dazu das Profil erst deaktivieren.

1. Öffnen Sie das Menü, indem Sie die Softtaste **Menü** oder die Bestätigungsoption der Navigationstaste drücken.
2. Wählen Sie **Profile**.
3. Drücken Sie die Bestätigungstaste oder die Softtaste **Ausw**.

### Profil wechseln

1. Wählen Sie ein Profil aus der Liste aus.
2. Drücken Sie **Zurück**.

### Ein neues Profil hinzufügen

1. Drücken Sie die Softtaste **Hinzufügen**.
2. Geben Sie die Bezeichnung des Profils ein und wählen Sie **Sich**.

### Profil löschen

1. Wählen Sie ein Profil aus der Liste aus.
2. Drücken Sie die Softtaste **Mehr**.
3. Wählen Sie **Lösch** aus dem Menü.
4. Drücken Sie die Softtaste **Lösch**.
5. Drücken Sie die Softtaste **Ja**.

## Profil bearbeiten

1. Wählen Sie ein Profil aus der Liste aus.
2. Drücken Sie die Softtaste **Mehr**.
3. Wählen Sie **Bearbeiten**.
4. Wählen Sie die Daten, die Sie ändern möchten, und drücken Sie die Softtaste **Ausw..**
5. Nehmen Sie die gewünschten Änderungen vor und drücken Sie die Softtaste **Zurück**, um die Änderungen zu bestätigen.

---

## Kontakte

Das Telefon verfügt über ein persönliches Telefonbuch mit 250 Einträgen. Namen und Nummern können frei eingegeben, gelöscht und geändert werden. Die Einträge des Telefonbuchs sind alphabetisch geordnet. Zu jedem Eintrag können drei Telefonnummern eingegeben werden: Dienstnummer, Handynummer sowie eine weitere Nummer.

Ihr Systemadministrator kann ein Firmentelefonbuch herunterladen. Kontakte des Firmentelefonbuchs werden in der Kontaktliste mit einem Schlosssymbol neben Namen und Nummer angezeigt, wodurch erkennbar ist, dass diese Einträge nicht geändert werden können. Die Kontaktangaben beinhalten nur die Dienstnummer.

Des Weiteren besteht Zugriff auf ein zentrales Telefonbuch.

## Persönliches Telefonbuch öffnen

1. Öffnen Sie das Menü, indem Sie die Softtaste **Menü** oder die Bestätigungsoption der Navigationstaste drücken.
2. Wählen Sie **Kontakte**.
3. Drücken Sie die Bestätigungstaste oder die Softtaste **Ausw.**

## Kontakt anrufen

1. Wählen Sie **Kontakt anrufen**.
2. Wählen Sie einen Kontakt aus der Liste oder geben Sie den Namen in das Suchfeld ein.
3. Drücken Sie die Softtaste **Anruf**.

Sie können die Kontaktangaben ändern, indem Sie **Öffnen > Mehr** wählen.

## Schnelle Suche eines Kontakts

Im Ruhemodus.

1. Geben Sie den ersten Buchstaben des Kontakts ein, drücken Sie diese Taste dazu einige Sekunden lang.  
Es wird der erste Eintrag, der mit diesem Buchstaben beginnt, angezeigt.
2. Wählen Sie den Kontakt aus der Liste.

Sie können den Kontakt nun anrufen.

## Kontakt hinzufügen

1. Wählen Sie **Kontakt hinzufügen**.
2. Wählen Sie **Name**.
3. Drücken Sie die Softtaste **Hinzufügen**.
4. Geben Sie den Namen des Kontakts ein.
5. Drücken Sie die Softtaste **OK**.
6. Wählen Sie **Nummer dienstl./Nummer mobil/Sonstige Nummer**.
7. Drücken Sie die Softtaste **Hinzufügen**.
8. Geben Sie die Telefonnummern ein.
9. Drücken Sie die Softtaste **OK**.
10. Drücken Sie die Softtaste **Sich.** und dann **Zurück**.

## Kontakt bearbeiten

1. Wählen Sie **Kontakt bearbeiten**.
2. Wählen Sie den Kontakt und drücken Sie die Softtaste **Bearb**.
3. Wählen Sie den Namen bzw. die Nummer und drücken Sie die Softtaste **Bearb**.
4. Nehmen Sie die gewünschten Änderungen vor.
5. Drücken Sie die Softtaste **Sich**.

## Kontakt löschen

1. Wählen Sie **Kontakt löschen**.
2. Wählen Sie den Kontakt und drücken Sie die Softtaste **Lösch**.
3. Drücken Sie die Softtaste **Ja**.

## Zentrales Telefonbuch

Die Namen und Rufnummern wichtiger Gesprächspartner werden in Ihrem Telefonsystem gespeichert. Sie können diese Nummern jederzeit wählen.

### Schnellsuche nach einem Eintrag

1. Drücken Sie einige Sekunden die \*-Taste im Ruhemodus.
2. Geben Sie den ersten Buchstaben ein, z. B. **C**.  
Der erste Eintrag, der mit „C“ beginnt, z. B. **Christoph**, wird angezeigt.
3. Geben Sie den nächsten Buchstaben ein, z. B. **L**.  
Der erste Eintrag, der mit „CL“ beginnt, z. B. **Claudia**, wird angezeigt.
4. Geben Sie gegebenenfalls weitere Buchstaben ein.
5. Blättern Sie zu dem gewünschten Eintrag, z. B. **Claus**.
6. Um einen Eintrag anzurufen, drücken Sie die **Annehmen**-Taste.

#### Hinweis:

Sie können das zentrale Telefonbuch auch über das Menü aufrufen:  
**Menü > Kontakte > Zentrales Telefonbuch**. Um einen Eintrag zu suchen, gehen Sie wie oben beschrieben vor.

### Im Telefonbuch blättern

*Nach Namen:*

Drücken Sie ▲ oder ▼, um in der Liste nach oben oder unten zu blättern.

*Nach Anfangsbuchstaben:*

Drücken Sie einige Sekunden die \*-Taste und dann kurz ▲ oder ▼.

### Den angezeigten Kontakt anrufen

Der gewünschte Eintrag des zentralen Telefonbuchs wird angezeigt.

1. Drücken Sie die **Annehmen**-Taste.

---

## Einstellungen

1. Öffnen Sie das Menü, indem Sie die Softtaste **Menü** oder die Bestätigungsoption der Navigationstaste drücken.
2. Wählen Sie das Symbol **Einstellungen**.
3. Drücken Sie die Bestätigungstaste oder die Softtaste **Ausw**.

## Töne und Rufsignale

### Die Lautstärke des Ruftons einstellen

1. Wählen Sie **Töne und Rufsignale**.
2. Wählen Sie **Lautstärke**.  
Der Menüeintrag **Rufton** wird angezeigt.
3. Wählen Sie die Lautstärke durch Eingabe einer Ziffer (1-9), z. B. **3**. Sie hören das Rufsignal, sodass Sie es prüfen und korrigieren können.
4. Drücken Sie die Softtaste **Prog**.
5. Drücken Sie die Softtaste **Lösch**.

### Ruftontyp einstellen

1. Wählen Sie **Töne und Rufsignale**.
2. Wählen Sie **Ruftontyp**.
3. Wählen Sie **Normal**, **Anrufton kurz** oder **Stumm** (wenn das Telefon stummgeschaltet ist, ist der Vibrationsalarm aktiviert).
4. Drücken Sie die Softtaste **Zurück**.

### Vibrationsalarm ein-/ausschalten

1. Wählen Sie **Töne und Rufsignale**.
2. Wählen Sie **Vibrator**.
3. Wählen Sie den gewünschten Vibrationsalarm.
4. Wählen Sie **Ein**, **Ein bei Stumm** (wenn das Telefon stummgeschaltet ist, ist der Vibrationsalarm aktiviert) oder **Aus**.
5. Drücken Sie die Softtaste **Zurück**.

#### Hinweis:

Wenn der Rufton stummgeschaltet ist, erscheint das -Symbol im Display.

### Tastenton einstellen

Wenn ein Tastenton eingestellt ist, ertönt bei jedem Tastendruck ein kurzer leiser Ton. Zur Auswahl stehen die Einstellungen **Stumm**, **Klick** und **Ton**.

1. Wählen Sie **Töne und Rufsignale**.
2. Wählen Sie **Tastenton**.
3. Wählen Sie den Tastenton.
4. Drücken Sie die Softtaste **Zurück**.

Um den Tastenton anzuhören, drücken Sie die Softtaste **Testen**.

## Telefonsperre

### Automatische Tastensperre aktivieren

Um zu vermeiden, dass Sie versehentlich Tasten drücken und einen Anruf veranlassen, können Sie die Tastatur automatisch sperren lassen. Wenn diese Funktion aktiviert ist, wird die Tastatur kurz nach dem letzten Tastendruck gesperrt.

1. Wählen Sie **Sperren**.
2. Wählen Sie **Auto-Tastensperre**.
3. Um die automatische Tastensperre zu aktivieren, wählen Sie **Ein**.

### Telefonsperre aktivieren

Das Telefon kann vor unbefugter Nutzung geschützt werden. Wenn diese Funktion aktiviert ist (**Ein**), wird das Telefon kurz nach dem letzten Tastendruck gesperrt, und zur erneuten Aktivierung muss bei eingeschaltetem Telefon ein PIN-Code eingegeben werden. Wenn die Einstellung **Ein im Ladegerät** aktiviert ist, wird das Telefon beim Ausschalten bzw. beim Einstecken in ein Ladegerät gesperrt. Der werkseitig eingestellte Sperrcode ist 0000. Dieser kann in einen vier- bis achtstelligen, von Ihnen gewählten Code geändert werden.

Folgende Funktion steht auch zur Verfügung, wenn das Telefon gesperrt ist:

- Notrufnummern wählen Diese Nummern sind von Ihrem Systemadministrator vorgegeben.

#### Hinweis:

Wenn Sie den PIN-Code vergessen haben, wenden Sie sich an Ihren Systemadministrator, um den Code zurücksetzen zu lassen.

1. Wählen Sie **Sperren**.
2. Wählen Sie **Telefonsperre**.
3. Wählen Sie **Auto-Telefonsperre**.
4. Wählen Sie **Ein** oder **Ein in Ladegerät**.
5. Geben Sie den PIN-Code ein.
6. Drücken Sie **OK**.

### Telefonsperre deaktivieren

1. Wählen Sie **Sperren**.
2. Wählen Sie **Telefonsperre**.
3. Wählen Sie **Auto-Telefonsperre**.
4. Wählen Sie **Aus**.
5. Geben Sie den PIN-Code ein.
6. Drücken Sie die Softtaste **OK**.

## **PIN-Code ändern**

1. Wählen Sie **Sperren**.
2. Wählen Sie **Telefonsperre**.
3. Wählen Sie **PIN-Code ändern**.
4. Geben Sie den alten PIN-Code ein.
5. Drücken Sie die Softtaste **OK**.
6. Geben Sie den neuen PIN-Code ein.
7. Blättern Sie mit ▼ bis zu **Neuen PIN-Code best.**
8. Geben Sie den neuen PIN-Code erneut ein.
9. Drücken Sie die Softtaste **Sich**.

## **Display-Einstellungen**

### **Helligkeit**

1. Wählen Sie **Display**.
2. Wählen Sie **Helligkeit**.
3. Wählen Sie **Normal** oder **Energiesparmod.**
4. Drücken Sie die Softtaste **Zurück**.

### **Bildschirmschoner**

Wenn **Information** gewählt wurde, werden auf dem Display Uhrzeit und Status angezeigt. Das Display schaltet sich aus, wenn das Telefon nicht benutzt wird.

1. Wählen Sie **Display**.
2. Wählen Sie **Bildschirmschoner**.
3. Wählen Sie **Information** oder **Schwarz**.
4. Drücken Sie die Softtaste **Zurück**.

## **Einstellungen für Datum und Uhrzeit**

Datum und Uhrzeit werden auf Ihrem Telefon eingestellt.

### **Hinweis:**

Jedes Mal, wenn Sie Ihr Telefon ausschalten, werden Datum und Uhrzeit neu eingestellt.

### **Zeitformat einstellen**

1. Wählen Sie **Uhrzeit/Datum**.
2. Wählen Sie **Format Zeit**.



3. Wählen Sie das Format für die Anzeige der Uhrzeit aus. Folgende Formate stehen zur Verfügung:
  - 11:00pm/am
  - 23:00
4. Drücken Sie **Ausw.**, um die Einstellung zu speichern.

### Datumsformat einstellen

1. Wählen Sie **Uhrzeit/Datum**.
2. Wählen Sie **Format Datum**.
3. Wählen Sie das Datum. Folgende Formate stehen zur Verfügung:
  - TT/MM/JJJJ, z. B. 17/09/2008 (europäisches Format)
  - MM/TT/JJJJ, z. B. 9/17/2008 (US-Format)
  - JJJJ-MM-TT, z. B. 2008-09-17 (ISO 8601)
  - MMM TT JJJJ, z. B. Sep 17 2008
  - TT MMM JJ, z. B. 17 Sep 08
  - TT.MM.JJJJ, z. B. 17.09.2008
  - TT-MM-JJJJ, z. B. 17-09-2008
4. Drücken Sie **Ausw.**, um die Einstellung zu speichern.

### Datum und Uhrzeit einstellen

1. Wählen Sie **Uhrzeit/Datum**.
2. Wählen Sie **Uhrzeit/Datum**.
3. Geben Sie die richtigen Angaben für Stunde, Minute, Jahr, Monat und Tag mit Hilfe der Navigationstasten ◀ und ▶ ein.
4. Mit Hilfe der Navigationstasten ▲ und ▼ können Sie den Eintrag ändern.
5. Drücken Sie die Softtaste **OK**, um die Einstellung zu speichern.

## Menüsprache ändern

Sie können wählen: Brasilianisch, Brazilian Português (Brasilianisches Portugiesisch), ?eština (Tschechisch), Dansk (Dänisch), Deutsch, English (Englisch), Español (Spanisch), Français (Französisch), ????????? (Griechisch), Magyar (Ungarisch), Italiano (Italienisch), Nederlands (Niederländisch), Norsk (Norwegisch), Polski (Polnisch), ????????? (Russisch), Sloven?ina (Slowakisch), Soumi (Finnisch), Svenska (Schwedisch) oder Türkçe (Türkisch).

#### Hinweis:

In jeder Sprache wird der Menüeintrag **\*Sprache** mit einem vorgestellten Sternchen (\*) angezeigt. Auf diese Weise können Sie die Sprache des Telefons ändern, auch wenn es auf eine Ihnen nicht bekannte Sprache eingestellt ist.

1. Wählen Sie **\*Sprache**.
2. Wählen Sie die gewünschte Sprache.

## Besitzer-ID ändern

Die Besitzer-ID dient als Kennung des Telefons.

1. Wählen Sie **Besitzer-ID**.
2. Geben Sie die ID ein.
3. Drücken Sie die Softtaste **Sich**.

## Geräteinformationen

Hier finden Sie Informationen zur Software und Hardware des Schnurlostelefons.

1. Wählen Sie **Geräteinformationen**.
2. Je nachdem, welche Informationen Sie benötigen, wählen Sie entweder **Software**, **Hardware**, **IPEI/IPDI** oder **BENUTZER-ID**.

---

## Statusmenü

### Anrufliste

Externe Anrufe, die Sie nicht beantworten, werden zusammen mit Datum und Uhrzeit in der Anrufliste gespeichert. Sie können diese Liste jederzeit anzeigen und die darin registrierten Teilnehmer zurückrufen. Wenn die Liste neue Einträge enthält, wird im Display **LIST** angezeigt. Die Anrufliste hat maximal zehn Einträge. Externe Anrufe ohne Rufnummernübermittlung oder mit aktivierter Rufnummernunterdrückung werden nicht in der Liste gespeichert.

#### Hinweis:

Sie können auch andere Einträge in der Anrufliste speichern, z. B. interne Anrufe (siehe [Interne Anrufliste](#) auf Seite 76) oder Gespräche mit externen Anrufern (siehe [Anrufliste \(Gesprächsliste\)](#) auf Seite 76).

### Symbole der Anrufliste

Außer der Uhrzeit des letzten Anrufs erscheinen in der Anrufliste folgende Symbole.

- ! Ein neuer Antrag, den Sie noch nicht angesehen haben.
- I Interner Anruf.
- ? Gespräch mit einem externen Anrufer.
- 2\* Der Teilnehmer hat Sie zweimal angerufen.

### Anrufliste öffnen

1. Drücken Sie im Ruhemodus die Navigationstaste ▼.
2. Mit ▲ und ▼ können Sie in der Liste blättern.

**Hinweis:**

Sie können die Anrufliste auch aus der Statusanzeige aufrufen. Neben **Anrufliste** wird die Anzahl der neuen Einträge, die Sie noch nicht angesehen haben, in Klammern angezeigt.

**Eine Nummer aus der Anrufliste wählen**

1. Wählen Sie die Nummer aus, die Sie wählen möchten.
2. Drücken Sie die **Annehmen**-Taste.

**Einen Eintrag aus der Anrufliste löschen**

1. Wählen Sie den zu löschenden Eintrag.
2. Drücken Sie einige Sekunden lang die **0**.

**Hinweis:**

Wenn Sie den Eintrag direkt aus der Anrufliste anrufen, wird der Eintrag automatisch gelöscht und eine Verbindung hergestellt.

**Hinweis:**

Sie können die Anrufliste so einrichten, dass Einträge nach einer festgelegten Zeit automatisch gelöscht werden - siehe [Einträge in der Anrufliste automatisch löschen](#) auf Seite 77.

**Einstellungen****Rufton - akustisches Signal**

Sie können für jede Art von Anruf (Mitteilung, extern, intern, VIP) ein bestimmtes Signal einrichten. Am Rufton erkennen Sie, welche Art von Anruf wartet.

1. Drücken Sie die Softtaste **Prog**.
2. Blättern Sie zum Menüeintrag **Einstellungen**.
3. Drücken Sie die Softtaste **Prog**.
4. Wählen Sie die gewünschte Anrufart aus, z. B. **Extern**.
5. Wählen Sie die Melodie durch Eingabe einer Ziffer (1-9), z. B. **3**. Sie hören das Rufsignal, sodass Sie es prüfen und korrigieren können.
6. Drücken Sie die Softtaste **Prog**.
7. Drücken Sie die Softtaste **Lösch**.

**Hinweis:**

Sie müssen die Nummern, die durch den VIP-Signalton angekündigt werden sollen, im Telefonsystem (Anruflistenliste) einrichten.

## Zweiter Anruf

Sie können Ihr Telefon so einrichten, dass ein zweiter Anruf nicht auf Ihrem Telefon klingelt. Der Anrufer hört dann das Besetztzeichen.

1. Drücken Sie die Softtaste **Prog.**
2. Blättern Sie zum Menüeintrag **Einstellungen**.
3. Drücken Sie die Softtaste **Prog.**
4. Wählen Sie **Zweiter Anruf (ein)**.
5. Drücken Sie die Softtaste **Prog.**
6. Drücken Sie die Softtaste **Lösch**.

## Interne Anrufliste

Sie können interne Anrufe, die Sie nicht angenommen haben, ebenfalls in der Anrufliste speichern lassen.

1. Drücken Sie die Softtaste **Prog.**
2. Blättern Sie zum Menüeintrag **Einstellungen**.
3. Drücken Sie die Softtaste **Prog.**
4. Wählen Sie **Int. Anrufliste (aus)**.
5. Drücken Sie die Softtaste **Prog.**
6. Drücken Sie die Softtaste **Lösch**.

## Anrufliste (Gesprächsliste)

Sie können interne Anrufe, die Sie nicht angenommen haben, ebenfalls in der Anrufliste speichern lassen.

1. Drücken Sie die Softtaste **Prog.**
2. Blättern Sie zum Menüeintrag **Einstellungen**.
3. Drücken Sie die Softtaste **Prog.**
4. Wählen Sie **Anrufliste ? (aus)**.
5. Drücken Sie die Softtaste **Prog.**
6. Drücken Sie die Softtaste **Lösch**.

## Eintrag in der Anrufliste bei Rufumleitung

Wenn Sie eine Rufumleitung an ein Telefon aktiviert haben, können Sie festlegen, auf welchem Telefon die Anrufe in der Anrufliste erscheinen sollen:

- (A) nur auf Ihrem Telefon
  - (B) nur auf dem Zieltelefon der Rufumleitung
  - (A+B) auf Ihrem Telefon und auf dem Zieltelefon der Rufumleitung
1. Drücken Sie die Softtaste **Prog.**
  2. Blättern Sie zum Menüeintrag **Einstellungen**.

3. Drücken Sie die Softtaste **Prog**.
4. Wählen Sie **Ruflistenumleitung (A)**.
5. Drücken Sie so lange die Softtaste **Prog**, bis die gewünschte Einstellung angezeigt wird.
6. Drücken Sie die Softtaste **Lösch**.

### **Einträge in der Anrufliste automatisch löschen**

Sie können die Anrufliste so einrichten, dass Einträge nach einer festgelegten Zeit automatisch gelöscht werden. Die Optionen zum automatischen Löschen von Einträgen in der Anrufliste sind: 10 Minuten, 1 Stunde, 1 Tag, 1 Woche, 1 Monat.

1. Drücken Sie die Softtaste **Prog**.
2. Blättern Sie zum Menüeintrag **Einstellungen**.
3. Drücken Sie die Softtaste **Prog**.
4. Blättern Sie zum Menüeintrag **Löschen nach... (aus)**.
5. Drücken Sie so lange die Softtaste **Prog**, bis die gewünschte Einstellung angezeigt wird.

### **Erweiterte Anrufanzeige**

Sie können Ihr Telefon so einrichten, dass außer der Nummer und dem Namen des Anrufers auch die gewählte Nummer angezeigt wird. So sehen Sie, wen der Anrufer kontaktieren wollte, z. B. den Kundendienst oder die Produktion.

1. Drücken Sie die Softtaste **Prog**.
2. Blättern Sie zum Menüeintrag **Einstellungen**.
3. Drücken Sie die Softtaste **Prog**.
4. Blättern Sie zum Eintrag **Anrufanzeige A->B**.
5. Drücken Sie die Softtaste **Prog**, um die Einstellung zu ändern.

### **LIST oder MAIL im Display**

Wenn in der Anrufliste neue Anrufe und Nachrichten eingegangen sind, wird im Ruhemodus entweder **LIST** oder **MAIL** angezeigt. Sie können wählen, welches Kürzel angezeigt wird.

1. Drücken Sie die Softtaste **Prog**.
2. Blättern Sie zum Menüeintrag **Einstellungen**.
3. Drücken Sie die Softtaste **Prog**.
4. Blättern Sie zum Menüeintrag **Ruhedisplay Prio**.
5. Drücken Sie die Softtaste **Prog**, um die Einstellung zu ändern.

---

## Weitere Funktionen

---

### Admin-Menü

Das Telefon verfügt über ein nicht sichtbares Menü mit Funktionen ausschließlich für den Systemadministrator. Siehe auch *Installations- und Administrationshandbuch, DECT R4*.

Das Admin-Menü enthält Folgendes:

- Software- und Hardware-Informationen und IPEI
- DECT-Verbindungsinformationen
- Fehleraufzeichnung
- Erweitertes Systemmenü einschließlich Funktionen zur Änderung der Schutzeinstellungen
- Zurücksetzen auf Werkseinstellungen
- Standort-Funkanalyse zur Feststellung der Signalstärke und der verfügbaren Basisstationen

Informationen zur Aktivierung des Admin-Menüs finden Sie hier: *Installations- und Administrationshandbuch, DECT R4*.

## Fehlerbehebung

Dieser Abschnitt enthält Informationen zur Behebung herkömmlicher Betriebsprobleme sowie möglicher Warnmeldungen.

Wenn Sie auf ein Problem stoßen, sehen Sie bitte in den folgenden Listen nach, um eine Lösung zu finden. Wenn Sie hier keine Lösung finden, wenden Sie sich an Ihren Systemadministrator.

Sollten andere Telefonnutzer ähnliche Probleme haben, liegt möglicherweise ein Systemfehler vor.

### Betriebsprobleme

Fehler	Mögliche Ursache	Behebung / Kommentar
Display leer	Der Akku ist leer oder das Telefon ist defekt.	Laden Sie den Akku auf oder wenden Sie sich an Ihren Systemadministrator.
Kein Rufton	Das Anrufsignal ist ausgeschaltet, das Anrufsignal ist stummgeschaltet oder das Telefon ist defekt.	Drücken Sie einige Sekunden die Ton-aus-Taste, schalten Sie den Ton lauter, oder wenden Sie sich an den Systemadministrator.

### Fehler- / Warnmeldungen

Anzeige	Mögliche Ursache	Behebung / Kommentar
Kein Zugriff	Sie befinden sich zwar im Empfangsbereich des Netzwerks, verfügen aber nicht über die nötigen Zugangsrechte.	Schalten Sie das Telefon aus und dann wieder ein oder wenden Sie sich an den Systemadministrator.
Kein System verfügbar. Auf dem Telefon ertönt jede Minute ein tiefer Piepton gefolgt von einem hohen Ton (maximal 30 Minuten lang). Wenn der Vibrationsalarm aktiviert ist, vibriert das Telefon im Anschluss auch noch.	Das Telefon befindet sich außerhalb des Empfangsbereichs oder das Telefon ist defekt.	Stoppen Sie den Piepton mit der Ton-aus-Taste und gehen Sie in den Empfangsbereich. Hinweis: Auch nachdem Sie sich im Empfangsbereich befinden, kann es ein paar Minuten dauern, bis sich das Telefon automatisch beim System angemeldet hat. oder wenden Sie sich an Ihren Systemadministrator.

<b>Anzeige</b>	<b>Mögliche Ursache</b>	<b>Behebung / Kommentar</b>
WARTUNG ERFORDERLICH Parameter fehlerhaft	Das Telefon ist defekt.	Setzen Sie das Telefon mit Hilfe der mittleren Softtaste auf die Werkseinstellungen zurück. Wenn diese Option nicht zur Verfügung steht bzw. das Problem weiterhin besteht, muss das Telefon repariert werden. Hinweis: Display-Meldungen nur in Englisch.
Geben Sie den PIN-Code ein.	Die Telefonsperre ist aktiviert.	Geben Sie den benötigten PIN-Code ein. Wenn Sie den PIN-Code verloren haben, geben Sie über den PDM einen neuen Code ein oder führen Sie eine Rücksetzung auf die Werkseinstellungen durch.
Niedriger Akkustand, Laden erforderlich	Der Akku ist fast leer.	Laden Sie den Akku auf oder wechseln Sie den Akku.
Telefonbuch momentan nicht verfügbar.	Das Telefonbuch kann nicht aufgerufen werden und ist im Moment nicht verfügbar.	Versuchen Sie es später noch einmal. Sollte das Problem weiterhin bestehen, führen Sie eine Rücksetzung auf die Werkseinstellungen über das Admin-Menü oder über den PDM durch.
Nummer für Sprachmitteilungseingang nicht definiert	Im Telefon wurde keine Nummer für den Zugriff auf den Sprachmitteilungseingang definiert.	Definieren Sie die Nummer über den PDM.



---

## Hinweise zum Betrieb

---

### Zugang zum Netz und Tonqualität

Das Basisnetz ist nicht immer verfügbar. Wenn Sie keine Verbindung mit Ihrem System herstellen können, wenden Sie sich an Ihren Systemadministrator. Um eine gute Sprachqualität zu gewährleisten, sollten Sie die Nähe zu einem Computer, einem Radio oder ähnlichen Geräten vermeiden.

#### **Betriebsbereich**

Sie können das Telefon nur im Empfangsbereich Ihres Systems nutzen. Außerhalb dieses Bereichs haben Sie keinen Kontakt mit dem System. Das Symbol für die Empfangsqualität (Signalstärke) hat nur wenige Balken und es wird die Meldung **Suche** angezeigt.

#### **Außerhalb des Empfangsbereichs**

Wenn Sie den Empfangsbereich des Systems verlassen, ertönt ein kurzer Warnton und es wird die Meldung **Suche** im Display angezeigt.

Der kurze Warnton ertönt 30 Minuten lang je einmal pro Minute. Sie können den Warnton unterdrücken, indem Sie die Ton-aus-Taste drücken (siehe [Beschreibung](#) auf Seite 19).

Auch nachdem Sie sich im Empfangsbereich befinden, kann es ein paar Minuten dauern, bis sich das Telefon automatisch beim System angemeldet hat.

---

## Wartung

---

### Den Akku laden

Stecken Sie das Telefon in die Tischladestation oder in die Rackladestation. Der Akku wird geladen, wenn die LED-Leuchte des Telefons durchgängig orange leuchtet. Sobald das Telefon vollständig aufgeladen ist, wechselt die LED-Leuchte auf grün.



Während des Ladevorgangs erscheint außerdem ein Batteriesymbol, das den jeweiligen Ladestand anzeigt. Wenn das Batteriesymbol ganz ausgefüllt ist, ist der Akku voll aufgeladen.

**Hinweis:**

Verwenden Sie zum Laden nur zugelassene Ladestationen.

---

### Ersatzakkus laden

Ersatzakkus können mit einer separaten Mehrfach-Akkuladestation geladen werden. Es können sechs Akkus gleichzeitig geladen werden.

---

### Akku wechseln

Wenn die verfügbare Standby-Dauer deutlich zu kurz wird, sollten Sie den Akku wechseln. Informationen zu Ersatzakkus erhalten Sie von Ihrem Systemadministrator oder Ihrem Händler. Setzen Sie den Akku wie in der folgenden Abbildung dargestellt ein. Der Akku ist einfach herausnehmbar und einsetzbar. Der Akku befindet sich unter der Akkuabdeckung und der Kontakt zwischen Akku und Telefon lässt keinen Fehlkontakt zu.

---

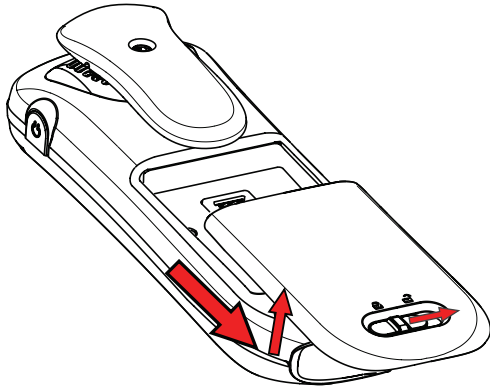
**Abbildung 6: Einfacher Akkuwechsel - Deckel abnehmen und Akku herausnehmen**

---

## Den einfachen Clip anbringen

Bringen Sie den Clip wie in der folgenden Abbildung dargestellt am Telefon an.

---

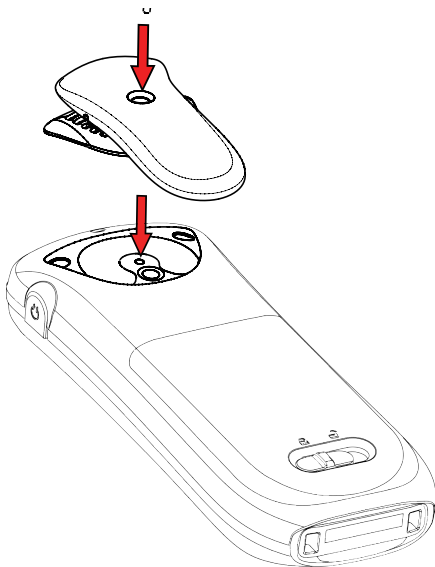
**Abbildung 7: Schrauben Sie den Clip an.**

---

## Den drehbaren Clip anbringen

Bringen Sie den Clip wie in der folgenden Abbildung dargestellt am Telefon an.

---

**Abbildung 8: Schrauben Sie den Clip an.**

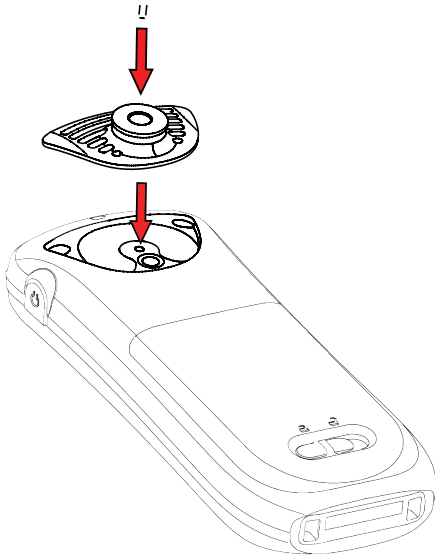

---

## Abdeckung, wenn kein Clip verwendet wird

Bringen Sie die mitgelieferte Abdeckung wie in der folgenden Abbildung dargestellt an, wenn kein Clip verwendet wird.

---

**Abbildung 9: Abdeckung anschrauben**

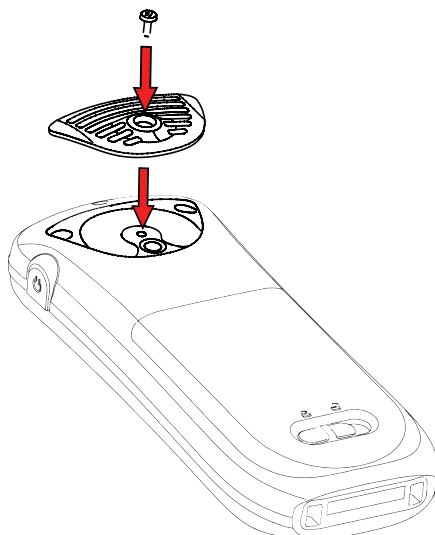

---

# Bluetooth-Kopfhörer

---

## Einführung

Durch die Bluetooth-Technologie wird das Kabel zwischen dem Schnurlostelefon und dem Kopfhörer überflüssig. Der Benutzer hat so mehr Freiheit und es besteht nicht die Gefahr, dass das Kopfhörerkabel irgendwo hängen bleibt.

Die Bluetooth-Funktionalität ist werksseitig in der Leiterplatte des Schnurlostelefons installiert.

Bluetooth bietet folgende Funktionen:

- Schnurlostelefon mit dem Kopfhörer paaren
- Gerät wählen, mit welchem ein Anruf getätigt werden soll
- Rufsignal im Bluetooth-Kopfhörer ertönen lassen
- Gespräch annehmen und Ton auf Bluetooth-Kopfhörer schalten, wenn das Gespräch mit dem Schalter des Kopfhörers angenommen wird
- Gespräch mit dem Schalter des Bluetooth-Kopfhörers beenden
- Ton während eines Anrufs mit Hilfe des Menüs des Schnurlostelefons von/zum Bluetooth-Kopfhörer übertragen
- Lautstärke auf dem Bluetooth-Kopfhörer mit den Lautstärketasten des Schnurlostelefons einstellen

---

## Tragekomfort

Um die beste Leistung zu erzielen, sollten Sie den Bluetooth-Kopfhörer und das Telefon auf der gleichen Körperseite tragen. Die beste Tonqualität ist gegeben, wenn zwischen dem Kopfhörer und dem Schnurlostelefon keine Blockierung, auch nicht durch Ihren Körper, besteht.

---

**Abbildung 1: Tragen Sie den Kopfhörer und das Telefon auf der gleichen Körperseite.**

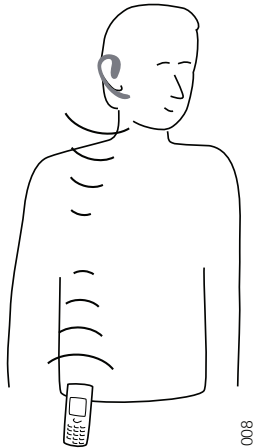

---

## Kopfhörer

Es wurden mehrere Bluetooth-Kopfhörer für verschiedene Arbeitsumgebungen zusammen mit dem Telefon getestet. Im *Installations- und Administrationshandbuch, DECT R4* finden Sie eine Liste der geprüften Bluetooth-Kopfhörer.

Da Bluetooth den Bluetooth 2.0-Standard unterstützt, funktionieren möglicherweise auch andere Kopfhörer, auch wenn diese nicht von Avaya geprüft wurden.

### **Hinweis:**

Ihr Bluetooth-Kopfhörer verfügt möglicherweise nicht über alle oder über mehr Funktionen als hier aufgeführt sind. Angaben hierzu entnehmen Sie der Anleitung des Bluetooth-Kopfhörers.

---

## Betrieb

Mit Hilfe der Navigationstaste können Sie die Menüeinträge durchblättern. Bestätigen Sie die gewünschte Menüauswahl mit der Softtaste **Ausw.**

## Bluetooth aktivieren

1. Öffnen Sie das Menü, indem Sie die **Menü**-Softtaste oder die Bestätigungsoption der Navigationstaste drücken.
2. Wählen Sie das Symbol **Verbindungen**.
3. Wählen Sie **Bluetooth**.
4. Klicken Sie auf **Aktivieren**. In der Kopfleiste erscheint daraufhin ein Bluetooth-Symbol



**Hinweis:**

Um die Bluetooth-Funktionalität wieder zu deaktivieren, wählen Sie **Deaktivieren**.

## Eine Verbindung mit dem Bluetooth-Kopfhörer herstellen

Bevor der Kopfhörer genutzt werden kann, muss eine Verbindung (Paarung) zwischen dem Kopfhörer und dem Telefon hergestellt werden.

1. Legen Sie den Bluetooth-Kopfhörer neben das Telefon.
2. Wählen Sie im Telefonmenü das Symbol **Verbindungen**.
3. Wählen Sie **Bluetooth > Kopfhörer > Hinzufügen**.
4. Schalten Sie den Kopfhörer auf Paarungsmodus und drücken Sie die Softtaste **OK**. Das Telefon beginnt nun die Suche nach dem Kopfhörer.

**Hinweis:**

Anleitungen hierzu entnehmen Sie der Kopfhörer-Anleitung.

5. Der Kopfhörer wird im Telefonmenü **Kopfhörer gefunden** angezeigt. Drücken Sie auf dem Telefon die Softtaste **Ausw.**, um den Kopfhörer auszuwählen. Die Verbindung wird aufgebaut.
6. Es wird ein PIN-Code für den Bluetooth-Kopfhörer angefordert. Geben Sie den PIN-Code ein und drücken Sie auf dem Telefon die Softtaste **Ausw.** Die Meldung **Paarung erfolgreich** wird angezeigt.

**Hinweis:**

Anleitungen hierzu entnehmen Sie der Kopfhörer-Anleitung.

7. Der verbundene Kopfhörer wird im Telefonmenü **Kopfhörer** angezeigt. Wenn ein neuer Kopfhörer mit dem Telefon gepaart wird, wird automatisch eine Verbindung mit diesem hergestellt, und dieser wird für Anrufe verwendet.

## Einen weiteren Bluetooth-Kopfhörer hinzufügen

Sie können bis zu vier Kopfhörer mit dem Telefon paaren, aber es kann immer nur einer ausgewählt werden. Um einen weiteren Kopfhörer hinzuzufügen, wiederholen Sie Schritte 1-6 des Abschnitts „Eine Verbindung mit dem Bluetooth-Kopfhörer herstellen“.

Die gepaarten Kopfhörer werden mit einem Standardnamen im Telefonmenü **Kopfhörer** aufgeführt. Siehe 6. *Drücken Sie die Softtaste Ausw.*

## Einen Bluetooth-Kopfhörer auswählen

1. Wählen Sie im Telefonmenü das Symbol **Verbindungen**.
2. Wählen Sie **Bluetooth > Kopfhörer**.
3. Bewegen Sie den Cursor mit Hilfe der Navigationstasten **▲** und **▼** auf den Kopfhörer, den Sie auswählen möchten.

4. Drücken Sie die Softtaste **Ausw.** Die Meldung **Verbindung erfolgreich** wird angezeigt. Der Kopfhörer ist nun ausgewählt.

Sobald ein anderer Kopfhörer gewählt wurde, wird jegliche vorherige Verbindung automatisch aufgelöst.

## Einen Kopfhörer entfernen

1. Wählen Sie im Telefonmenü das Symbol **Verbindungen**.
2. Wählen Sie **Bluetooth > Kopfhörer**.
3. Bewegen Sie den Cursor mit Hilfe der Navigationstasten **▲** und **▼** auf den Kopfhörer, den Sie entfernen möchten.
4. Drücken Sie die Softtaste **Mehr**.
5. Wählen Sie **Lösch**.
6. Drücken Sie die Softtaste **Ausw**.

## Die Bezeichnung des Bluetooth-Kopfhörers ändern

Die in der Kopfhörerliste aufgeführte Bezeichnung ist die Standardbezeichnung.

1. Wählen Sie im Telefonmenü das Symbol **Verbindungen**.
2. Wählen Sie **Bluetooth > Kopfhörer**.
3. Bewegen Sie den Cursor mit den Navigationstasten **▲** und **▼**, um den gewünschten Kopfhörer auszuwählen.
4. Wählen Sie **Mehr > Name bearbeiten**.
5. Siehe [Alphanumerische Tasten](#) auf Seite 28.

---

## Anrufe

### Anrufen

1. Geben Sie die Nummer auf dem Telefon ein.
2. Drücken Sie entweder die Softtaste **Anruf** oder die **Annehmen**-Taste.
3. Wenn die Meldung **Zu Telefon übertragen?** angezeigt wird, drücken Sie **Nein** oder ignorieren Sie die Meldung bezüglich des Bluetooth-Kopfhörers.
4. Drücken Sie **Ja**, um mit dem Telefon zu telefonieren.

### Einen Anruf annehmen

Beim Eingang eines Anrufs ertönt sowohl in dem gewählten Bluetooth-Kopfhörer als auch auf dem Telefon ein Rufsignal.



Wenn Sie den Anruf auf dem Bluetooth-Kopfhörer annehmen möchten, drücken Sie am Kopfhörer den \*-Schalter.

Um den Anruf auf dem Telefon anzunehmen, drücken Sie am Telefon die **Annehmen**-Taste.

## Einen Anruf beenden

Drücken Sie entweder die Taste\* am Kopfhörer oder die **Auflegen**-Taste am Telefon.

---

## Lautstärke/Stumm

### Die Lautstärke während eines Anrufs einstellen

Um die Lautstärke auf dem Kopfhörer einzustellen, drücken Sie auf der linken oberen Seite des Telefons die **Lauter**-Taste bzw. die **Leiser**-Taste.

Je nach Ausführung können Sie die Lautstärke auch direkt an dem Bluetooth-Kopfhörer\* regeln.

### Das Mikrofon während eines Anrufs ein-/ausschalten

Um den Kopfhörer und das Telefon stummzuschalten, drücken Sie am Telefon die **Ton-aus**-Taste. Siehe [Telefon ein-/ausschalten](#) auf Seite 38.

---

## Nachrichten

Beim Eingang einer SMS-Nachricht ertönt auf dem Bluetooth-Kopfhörer ein Signal.

---

## Einen Anruf übertragen

### Einen Anruf auf das Telefon übertragen

Sie führen gerade ein Gespräch über den Bluetooth-Kopfhörer.

1. Drücken Sie am Telefon die Softtaste **Mehr**.
2. Wählen Sie **Audioübertr.**

### Einen Anruf auf den Bluetooth-Kopfhörer übertragen

Sie führen gerade ein Gespräch über das Telefon.

1. Drücken Sie am Telefon die Softtaste **Mehr**.

## 2. Wählen Sie **Audioübertr.**

Sie können einen Anruf auch über den Schalter\* des Bluetooth-Kopfhörers auf den Bluetooth-Kopfhörer übertragen.

---

## Auf einen Kopfhörer mit Kabel umschalten

Wird während eines Anrufs ein Kopfhörer mit Kabel an das Telefon angeschlossen, wird der Anruf automatisch auf diesen Kopfhörer umgelegt.

---

## Menüstruktur

Siehe [Einstellungen](#) auf Seite 34.

---

## Hinweise zum Betrieb

### Zugang zum Netz und Tonqualität

Bluetooth-Geräte senden auf der Frequenz 2,45 GHz. WLANs, Mikrowellenherde und andere Geräte, die auf der gleichen Frequenz liegen, können den Betrieb des Bluetooth-Kopfhörers möglicherweise beeinträchtigen.

### Betriebsbereich

Die Distanz zwischen Kopfhörer und Telefon darf maximal 10 Meter betragen. Die Distanz, auf der das Telefon und der Kopfhörer kommunizieren können, hängt von der Umgebung sowie von Störungen durch andere 2,45-GHz-Geräte ab. Des Weiteren hängt die Distanz, auf der kommuniziert werden kann, auch vom jeweiligen Kopfhörer ab.

### Außerhalb des Empfangsbereichs

Wenn mit dem gewählten Bluetooth-Kopfhörer keine Verbindung hergestellt werden kann, wird der Anruf automatisch auf das Telefon übertragen.

Befinden sich der Bluetooth-Kopfhörer bzw. das Telefon nicht im gegenseitigen Empfangsbereich, geht die Verbindung zeitweilig verloren. Da der zuletzt verbundene Kopfhörer immer als der **gewählte** Kopfhörer betrachtet wird, wird bei einem neuen eingehenden bzw. ausgehenden Anruf automatisch eine Verbindung mit diesem Kopfhörer hergestellt.

---

## Umgebungsbedingungen

### Akku des Bluetooth-Kopfhörers

Siehe Anleitung des Bluetooth-Kopfhörers

---

## Fehlerbehebung

Problem	Ursache	Lösung
Kein Kopfhörer gefunden	Der Kopfhörer ist ausgeschaltet	Schalten Sie den Kopfhörer ein
	Akku des Kopfhörers ist leer	Laden Sie den Kopfhörer
	Kopfhörer befindet sich außerhalb des Empfangsbereichs	Bewegen Sie sich mit dem Kopfhörer näher an das Telefon < 10 Meter.
Paarung nicht möglich	Kopfhörer nicht in Paarungsmodus	Schalten Sie den Kopfhörer auf Paarungsmodus (siehe Kopfhörer-Bedienungsanleitung)
	Falsche PIN eingegeben	Versuchen Sie es erneut mit der richtigen PIN (siehe Kopfhörer-Anleitung)
	Verbindung mit Kopfhörer nicht möglich	Der Kopfhörer ist nicht eingeschaltet
Verbindung mit Kopfhörer nicht möglich	Kopfhörer befindet sich außerhalb des Empfangsbereichs	Bewegen Sie sich mit dem Kopfhörer näher an das Telefon
	Der Verbindungsschalter auf dem Kopfhörer wurde gelöscht	Wiederholen Sie das Paarungsverfahren
	Der Kopfhörer ist bereits mit einem anderen Telefon verbunden	Lösen Sie die Verbindung mit dem anderen Telefon auf

<b>Problem</b>	<b>Ursache</b>	<b>Lösung</b>
	Zu nahe an Geräten, die Störungen verursachen können	Bei Geräten, die Störungen verursachen, kann es sich um WLANs, Mikrowellenherde o. ä. handeln.
Der Kopfhörer kann nicht mit dem Telefon verbunden werden (siehe Kopfhörer-Bedienungsanleitung)	Das Telefon ist nicht eingeschaltet	Schalten Sie das Telefon ein
	Kopfhörer befindet sich außerhalb des Empfangsbereichs	Bewegen Sie sich mit dem Telefon näher an den Kopfhörer
	Das Bluetooth-Modul ist deaktiviert	Aktivieren Sie die Bluetooth-Funktion im Bluetooth-Menü
	Es ist bereits ein anderer Kopfhörer mit dem Telefon verbunden	Lösen Sie die Verbindung mit dem betreffenden Kopfhörer auf
	Der Verbindungsschalter fehlt am Kopfhörer oder am Telefon.	Wiederholen Sie das Paarungsverfahren
	Zu nahe an Geräten, die Störungen verursachen können	Bei Geräten, die Störungen verursachen, kann es sich um WLANs, Mikrowellenherde o. ä. handeln.

---

## Anhang

---

### Codes für Ihr Telefon





Hier können Sie die in Ihrem Telefonsystem eingerichteten Codes eingeben. Diese Codes erhalten Sie von Ihrem Systemadministrator.

Code	Funktion
* 15 x	Gruppendurchsage an Gruppe x
* 159	Externen Anrufer mit externem Teilnehmer verbinden
* 16 x	Interner Ruf an Gruppe x
* 17 x	Anrufe von Gruppe x heranholen
* 170	Amtsleitung zurückholen (wenn alle Amtsleitungen besetzt sind)
* 32	Externe Anrufe heranholen
* 34	Anrufe eines internen Teilnehmers heranholen
* 40	Tür 1 während eines Gesprächs öffnen
* 41	Tür 2 während eines Gesprächs öffnen
* 42	Tür 1 öffnen
* 43	Tür 2 öffnen
* 46	Gebührenanzeige für den letzten Anruf
* 64	Eigenzuweisung
# 64	Eigenzuweisung
* 66	Automatischen Rückruf löschen
# 66	Automatischen Rückruf löschen
# 67	Nachrichten löschen
* 69	Rufweiterleitung
* 701	Sofortige Rufweiterleitung
* 702	Rufweiterleitung „von“ nach mehrmaligem Klingeln
* 703	Rufumleitung „von“ bei besetzt

Code	Funktion
# 70	Rufumleitung „von“ deaktiviert
* 711	Rufweiterleitung „an“ sofort
* 712	Rufweiterleitung „an“ nach mehrmaligem Klingeln
* 713	Rufumleitung „an“ bei besetzt
* 714	Twinning
# 71	Rufumleitung bei nicht angenommenem Anruf deaktiviert / Twinning deaktiviert
* 79	Anzeige der eigenen Rufnummer unterdrücken
* 80	Durchsage intern oder an alle Teilnehmer
* 82	Durchsage an zugehörigen Teilnehmer
* 83	Rufumleitung von einem zugehörigen Teilnehmer
#83	Rufumleitung von einem zugehörigen Teilnehmer deaktiviert
* 84	Rufumleitung an einen zugehörigen Teilnehmer
# 84	Rufumleitung an einen zugehörigen Teilnehmer deaktiviert
* 85	Rufe eines zugehörigen Teilnehmers heranziehen
* 89	Eigenzuweisung für zugehörigen Teilnehmer aufheben
* 99	Alle Eigenzuweisungen und Rufumleitungen aufheben

---

## Symbole und Codes

Symbol im Menü	Angezeigter Buchstabencode in „Eigene Favoriten“	Tasten
	A	Softtaste
	B	▼ Navigationstaste
	C	Softtaste
	D	*-Taste (lang)















**Avaya 3725 DECT  
Telefon**  
mit Anschluss an  
Integral 5

Kurzanleitung



### Symbole auf dem Display

-  Signalstärke
-  Akkustatus
-  Systemverbindung
-  Ton aus
-  Lautsprecher ein
-  Lautsprecher aus
-  Mikrofon aus
-  Kopfhörer angeschlossen
-  Bluetooth-Kopfhörer angeschlossen
-  Bluetooth
-  Systemverbindung (PDM oder AIWS)
-  Tastensperre
-  Telefonsperre



## Produktübersicht

Das Schnurlostelefon verfügt über zahlreiche Funktionen, es bietet ein Farbdisplay, Telefonie, SMS und optional auch Bluetooth-Unterstützung. Das Telefon ist für die Nutzung im Büro und in Umgebungen mit durchschnittlicher Beanspruchung, etwa in einem Krankenhaus, ausgelegt.

Es eignet sich für Benutzer, die ständig erreichbar sein müssen und/oder jederzeit auf Sprachmitteilungen und SMS Zugriff benötigen. Daher ist das Telefon ideal geeignet für Benutzer, die entweder eindirektionales SMS benötigen oder mit anderen Benutzern kommunizieren können müssen. Das Farbdisplay verbessert und vereinfacht gleichzeitig die Nutzung des Schnurlostelefon.

Lesen Sie die Sicherheitshinweise, bevor Sie das Telefon in Betrieb nehmen.

Informationen zum Download der Software sowie zur Konfiguration finden Sie hier:

*Installations- und Administrationshandbuch, DECT R4*

<b>Funktionen</b>	<b>3725</b>
<i>Lokales Telefonbuch (250 Kontakte)</i>	X
<i>Zentrales Telefonbuch</i>	X*
<i>Vibrationsalarm</i>	X
<i>Anschluss für Kopfhörer</i>	X
<i>Mikrofon ein/aus bei Anruf</i>	X
<i>Freisprechfunktion</i>	X
<i>Zugriff auf Sprachmitteilungen</i>	X*
<i>Zentralisierte Verwaltung</i>	X*
<i>Einfach austauschbarer Akku</i>	X
<i>Bluetooth</i>	X

\* abhängig vom System

**Hinweis:** Ihr Gerät verfügt möglicherweise über mehr Funktionen als hier aufgeführt sind - siehe *Benutzerhandbuch - Avaya 3725 DECT Telefon*.

# Grundfunktionen

## Telefon ein-/ausschalten

Drücken und halten Sie die **Aufgelegt**-Taste , bis eine Frage eingeblendet wird.

## Anrufen...

Die Wahl einer Nummer ist auf folgende Weise möglich:

- Wählen Sie im Ruhemodus die Nummer und drücken Sie

die **Annehmen**-Taste .

- Drücken Sie die **Annehmen-Taste**  und geben Sie die Nummer ein.
- Drücken Sie eine der vorprogrammierten Kurzwahltasten.
- Wählen Sie eine Nummer aus dem lokalen Telefonbuch. Wechseln Sie in das Menü „Kontakte“, wählen Sie **Kontakt anrufen**, wählen Sie den Namen aus der Liste. Drücken Sie dann die **Anrufen**- oder **Annehmen**-Taste



- Wählen Sie eine Nummer aus dem zentralen Telefonbuch. Drücken und halten Sie im Ruhemodus die \*-Taste, bis ein Pfeil nach oben im Display erscheint. Geben Sie die ersten Buchstaben des Namens ein. Blättern Sie zu dem gewünschten Eintrag. Drücken Sie

die **Annehmen**-Taste .

## Einen Anruf annehmen/beenden

Um einen Anruf beim Ertönen eines Klingeltons

anzunehmen, drücken Sie die **Annehmen**-Taste .

Um den Anruf zu beenden, drücken Sie die **Auflegen**-Taste



## Die Freisprechfunktion ein-/ausschalten



Um die Freisprechfunktion während eines Anrufs ein-/ auszuschalten, drücken und halten Sie die linke Softtaste.

## Tonsignale ein-/ausschalten

Um die Tonsignale ein-/ auszuschalten, drücken Sie, wenn Sie sich im Ruhemodus befinden, einige Sekunden lang die **Ton aus**-Taste. Das **Ton aus**-Symbol  zeigt an, dass das Telefon stumm geschaltet ist.

- Durch ein kurzes Drücken der **Ton aus**-Taste, bevor Sie einen Anruf annehmen, wird der Klingelton stumm geschaltet.

## Die Tastensperre manuell ein-/ausschalten

Drücken Sie die -Taste und dann die Softtaste **Ja**, um die Tastensperre ein-/ auszuschalten. Das Symbol **Tastensperre**  zeigt an, dass die Tastatur gesperrt ist.

## Die Lautstärke während eines Anrufs ändern

Um das Telefon lauter zu schalten, drücken Sie den Lautstärkeregler nach oben. Um es leiser zu schalten, drücken Sie den Lautstärkeregler nach unten.

## Den Akku laden

Sie können den Akku mit einer Tischladestation oder in einer Rackmontage-Ladestation aufladen. Der Ladevorgang wird durch die orange LED-Leuchte angezeigt. Sobald der Akku voll aufgeladen ist, wechselt die LED-Leuchte auf grün und das **Akku**-Symbol  erscheint.

Das Telefon ist voll betriebsfähig, auch wenn es sich in einer Tischladestation befindet. Wenn sich das Telefon in einer Ladestation befindet, ist der Vibrationsalarm deaktiviert.

Der Akku kann auch in einer alleinstehenden Akkuladestation geladen werden.

**Hinweis:** Sie sollten den Akku nicht bei Temperaturen unter 5°C aufladen, da er dadurch beschädigt wird und sich die Lebensdauer verkürzt.

## Den Akku aus dem Telefon nehmen

Es empfiehlt sich, das Telefon vor Entfernen des Akkus auszuschalten.

## SMS-Nachrichten

### Eine SMS-Nachricht empfangen

Beim Eingang einer SMS-Nachricht ertönt ein Hinweiston. Der Text der eingegangenen Nachricht wird angezeigt. Geht eine Nachricht während eines Anrufs ein, ertönt ein kurzer Piepton.

Sie können die Nachricht aus dem Display entfernen, indem Sie die Softtaste **Lösch**. drücken. Die Nachricht wird in der Nachrichtenliste gespeichert. Im Ruhemodus wird im Display der Text **mail** angezeigt.

Um die Nachricht zu löschen, drücken Sie die **0**-Taste.

Wird im Ruhemodus im Display der Text **MAIL** angezeigt, bedeutet dies, dass Sie ungelesene Nachrichten haben.

### Eine gespeicherte Nachricht lesen

Öffnen Sie die Nachrichtenliste. Dies tun Sie entweder über das Nachrichten-Menü oder über die Navigationstaste ▼ im Ruhemodus. Mit Hilfe der Navigationstaste ▲ können Sie sich in der Nachrichtenliste bewegen. Wählen Sie eine Nachricht und drücken Sie die Softtaste **Öffnen**, um die Nachricht zu lesen.

### Nachricht senden

Öffnen Sie das Menü „Nachrichten“  und wählen Sie **Nachr. senden**. Hier können Sie vordefinierte Textnachrichten auswählen und gegebenenfalls mit weiterem Text oder Ziffern versehen und dann senden. Weitere Informationen finden Sie im *Benutzerhandbuch zum Avaya 3725 DECT Telefon*.

### Sprachmitteilungen abrufen

Der Eingang einer neuen Sprachmitteilung wird im Display durch **MW** angezeigt. Sie können die Sprachmitteilung über die Nachrichtenliste aufrufen.

Öffnen Sie das Menü **Nachrichten**, wählen Sie **Nachrichtenliste** und dann **MW-Consult**.

oder

Sie können Ihre Sprachmitteilungen aufrufen, indem Sie einige Sekunden lang die Zifferntaste **1** drücken. Ist die Nummer der Nebenstelle nicht verfügbar, erscheint ein Popup-Fenster mit der Meldung **Sprach-Mail-Nummer nicht definiert**. Eine Anleitung hierzu finden Sie im *Benutzerhandbuch zum Avaya 3725 DECT Telefon*.

## Menü

Eine Beschreibung aller Funktionen finden Sie im Benutzerhandbuch zum Avaya 3725 DECT Telefon.

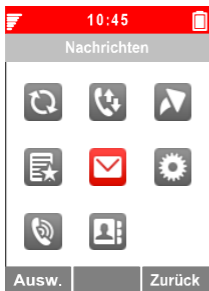

### Im Menü navigieren

Verwenden Sie die Navigationstaste, um sich in der Menüstruktur zu bewegen.

Folgende Menüs sind verfügbar: **Verbindungen**, **Anrufe**, **Kurzwahl**, **Eigene Favoriten**, **Nachrichten**, **Einstellungen**, **Profile** und **Kontakte**.

Die drei Softtasten unterhalb des Displays dienen der Auswahl von Menüoptionen. Die Funktionen der einzelnen Softtasten werden in einem entsprechenden Textfeld im Display beschrieben.

## Das lokale Telefonbuch verwenden

Um einen Namen zu finden und anzurufen, gehen Sie in

das Menü **Kontakte** , wählen Sie **Kontakt anrufen** und dann **Ausw.**. Geben Sie den ersten Buchstaben des Namens oder den ganzen Namen ein. Die Buchstaben erscheinen im Suchfeld. Sie können auch die Kontaktliste aufrufen, den Namen auswählen und dann **Anruf** wählen.

Um Kontaktangaben zu ändern, wählen Sie **Kontakt bearbeiten**, wählen Sie den Namen aus und drücken Sie **Bearbeiten**. Nehmen Sie die gewünschten Änderungen vor, wählen Sie **OK** und dann **Sich.**

Um einen Kontakt hinzuzufügen, wählen Sie **Kontakt hinzufügen**, wählen Sie **Name**, geben Sie den Namen ein drücken Sie **OK**. Geben Sie den Typ der Telefonnummer an, die Sie hinzufügen möchten, geben Sie die Nummer ein, drücken Sie **OK** und dann **Sich.**

Um einen Kontakt zu löschen, wählen Sie **Kontakt löschen**, wählen Sie den Namen aus, drücken Sie **Lösch**. und dann **Ja**.

## Das zentrale Telefonbuch verwenden

Drücken und halten Sie die \*-Taste, bis ein Pfeil nach oben im Display erscheint. Geben Sie die ersten Buchstaben des Namens ein. Drücken Sie die Taste .

Das zentrale Telefonbuch wird durchsucht und es wird der erste Name angezeigt, der Ihrer Eingabe entspricht. Mit der Navigationstaste können Sie zum jeweils nächsten Eintrag wechseln. Um eine Nummer anzurufen, drücken Sie die





-Taste.

## Navigationstaste und Multifunktionstaste

Der linken und rechten Navigationstaste sowie der Multifunktionstaste können vorprogrammierte Funktionen als Kurzwahl zugewiesen werden. Die Multifunktionstaste kann beispielsweise so belegt werden, dass Sie damit einen Anruf tätigen oder eine Nachricht senden können.

Weitere Informationen über die Navigationstasten und die Multifunktionstaste entnehmen Sie dem *Benutzerhandbuch zum Avaya 3725 DECT Telefon*.

## Die automatische Tastensperre ein-/ausschalten

Gehen Sie in das Menü **Einstellungen**  und wählen Sie **Sperren**. Wählen Sie **Auto-Tastensperre** und dann **Ein** oder **Aus**. Wählen Sie **Zurück**. Wenn die Tastatur gesperrt ist, erscheint das Symbol **Tastensperre** .

Um die Tastensperre aufzuheben, drücken Sie die -Taste und dann die Softtaste **Ja**.

## Zubehör

Für das Avaya 3725 DECT Telefon ist folgendes Zubehör verfügbar:



Lederetui mit Gürtelclip



Gürtelclip, drehbar

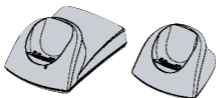

Tischladestationen

### Weiteres Zubehör:

- Telefontrageschleufe
- Rackmontage-Ladestation
- Mehrfach-Akkuladestation





---

# Index

---

## A

Admin-Menü . . . . .	78
Akku . . . . .	21, 82
Laden . . . . .	82
Niedriger Akku (Symbol) . . . . .	24
Niedriger Akkustand . . . . .	82
Voller Akku (Symbol) . . . . .	24
Alphanumerische Tasten . . . . .	28
Alte Geräte entsorgen . . . . .	11
Annehmen-Taste . . . . .	26
Anruf ablehnen . . . . .	40
Anruf entgegennehmen . . . . .	40
Anruf heranholen . . . . .	48
Gruppe . . . . .	50
Zugehöriger Teilnehmer . . . . .	49
Anruf verbinden . . . . .	45
Anrufanzeige . . . . .	
Erweitert . . . . .	77
Anrufe . . . . .	
Menüstruktur . . . . .	30
Anrufeinstellungen . . . . .	56
Anrufen . . . . .	
Kennnummern . . . . .	42
Nummer von Anrufliste anrufen . . . . .	40
Nummer wählen . . . . .	41
Schnellwahl über Namen aus Telefonbuch . . . . .	41
Anrufinfo . . . . .	30
Anrufliste . . . . .	74
Einträge automatisch löschen . . . . .	77
Intern . . . . .	76
Rufumleitung aktiv . . . . .	76
Anschluss für Kopfhörer . . . . .	19
Antenne . . . . .	20
Auflegen-Taste . . . . .	26
Außerhalb des Empfangsbereichs . . . . .	81

## B

Betriebsbereich . . . . .	81
Bluetooth-Kopfhörer . . . . .	53, 85
Aktivieren . . . . .	86
Anrufen . . . . .	88
Geprüfte Typen . . . . .	86
Verbindung/Pairung . . . . .	87

## C

Clip . . . . .	21
----------------	----

## Code

Anrufen zuweisen . . . . .	47
Codes . . . . .	93, 94

## D

Datum und Uhrzeit . . . . .	73
Direktruf . . . . .	75, 76
DTMF . . . . .	47
A - D . . . . .	48
Durchsage . . . . .	50
Teilnehmergruppe . . . . .	51
Zugehöriger Teilnehmer . . . . .	51

## E

Ein/Aus-Taste . . . . .	26
Eingeben von Text/Ziffern . . . . .	
Leerstelle . . . . .	28
Einstellungen . . . . .	69
Menüstruktur . . . . .	34

## F

Favoriten . . . . .	63
Menüstruktur . . . . .	32
Fehlerbehebung . . . . .	79
Bluetooth . . . . .	91
Firmentelefonbuch . . . . .	67
Folgen Sie mir . . . . .	56
Freisprechfunktion . . . . .	24
Symbol . . . . .	24
Freisprechtaste . . . . .	19
Frequenzbereich . . . . .	13

## G

Gehäuse . . . . .	20
Gürtelclips . . . . .	29

## H

Hörer . . . . .	20
-----------------	----

## K

Konferenzgespräch . . . . .	45, 46
Kontakte . . . . .	67
Menüstruktur . . . . .	31

Kurzanleitung . . . . .	95
Kurzwahl . . . . .	62
Menüstruktur . . . . .	33

## L

Ladestation . . . . .	21
Telefon entnehmen . . . . .	22
Telefonbetrieb . . . . .	56
Lautsprecher . . . . .	20
Lautstärke	
Einstellen während eines Anrufs . . . . .	44
Lautsprecher . . . . .	19
Rufton . . . . .	70
Taste . . . . .	27
Leitung Bündel . . . . .	43
Privat anrufen . . . . .	43

## M

Menüsymbbole . . . . .	25
Mikrofon . . . . .	20
Ein/Aus . . . . .	44
Multifunktionstaste . . . . .	27

## N

Nachricht/Mitteilung	
Empfangen . . . . .	52
Nachrichten . . . . .	63
Menüstruktur . . . . .	32
Navigations-/Bestätigungstaste . . . . .	26

## P

Persönliches Telefonbuch . . . . .	67
PIN-Code . . . . .	71
Priorität	
LIST/MAIL . . . . .	77
Profile . . . . .	66
Menüstruktur . . . . .	32

## R

Rückruf . . . . .	46
Rufton	
Akustisches Signal . . . . .	75
Ruftonlautstärke . . . . .	70
Ruftontyp . . . . .	70
Rufumleitung . . . . .	57
Alle deaktivieren . . . . .	57
Bestimmte deaktivieren . . . . .	57
Rufumleitung/Twinning	
Aus der Ferne . . . . .	58

Rufweiterleitung . . . . .	40
Ruhe vor dem Telefon . . . . .	60
Ruhemodus	
Benutzer-ID . . . . .	23
Datum . . . . .	23
Zeit . . . . .	23

## S

Sammelanschlüsse	
Verlassen . . . . .	61
Sicherheitshinweise . . . . .	9
Signalstärke (Symbol) . . . . .	24
Sperre ein/aus	
Tastatur . . . . .	38
Telefon . . . . .	39
Sprachmitteilungen . . . . .	52, 65
Statusmenü . . . . .	35
Stummschalttaste . . . . .	27
Symbol	
Dieses Symbol . . . . .	24
Symbole . . . . .	24
Symbole und Codes . . . . .	94
System	
Abmelden . . . . .	55
Anmelden . . . . .	54
Wechseln . . . . .	54

## T

Tastensperre . . . . .	26
Tastenton . . . . .	70
Teilnehmergruppe . . . . .	43
Telefon ein-/ausschalten . . . . .	38
Telefonsperre . . . . .	71
Textmodus . . . . .	28
Ton-aus-Taste . . . . .	27
Tonqualität . . . . .	81
Trageschlaufe . . . . .	29
Twinning . . . . .	57

## V

Verbindungen	
Menüstruktur . . . . .	33
Vibrationsalarm . . . . .	70

## W

Wahlwiederholung . . . . .	42
Gezielt . . . . .	43
Gezielte . . . . .	42
Während eines Anrufs	
Menüstruktur . . . . .	36

Widerstandsfähigkeit gegen chemische Stoffe . . . . 16

---

## **Z**

Zentrales Telefonbuch . . . . .	67
Ziffernmodus . . . . .	28
Zubehör . . . . .	18, 29
Zugehöriger Teilnehmer . . . . .	61
Anruf heranholen . . . . .	49
Zweiter Anruf . . . . .	47, 76
Zwischen Anrufen umschalten . . . . .	45

